

FX-7

**Автомобильная охранная система
класса «Deluxe»
с 2-сторонней связью,
брелком-передатчиком с ЖК-дисплеем и
дистанционным запуском двигателя**

Функции системы KGB FX-7:

- 3-кнопочный программируемый радиопередатчик с 2-сторонней связью и ЖК-дисплеем
- 3-кнопочный программируемый радиопередатчик
- Курсорный принцип выбора команд управления системой
- Часы, будильник, таймер обратного отсчета в передатчике с двусторонней связью
- Функция звукового или вибрационного оповещения передатчиком с двусторонней связью
- Уникальный сверхсекретный динамический код с защитой от сканирования и перехвата кодов
- Радиус действия в режиме управления до 600 м*
- Радиус действия в режиме оповещения до 1200 м*
- Защита от нападения Anti-HiJack
- 2-зонный датчик удара с режимом предупреждения
- Возможность подключения дополнительного 2-зонного датчика
- Встроенное реле блокировки стартера
- Возможность подключения дополнительной цепи блокировки двигателя
- Встроенное реле для управления указателями поворота по 2-м цепям
- Встроенный модуль центрального замка
- 6-тональная сирена
- Светодиодный индикатор
- 7 независимых зон охраны
- Постановка на охрану с отключением датчика удара по 2-м зонам
- Сервисный режим "Valet"
- Программируемый 1-, 2- или 3-значный персональный код отключения системы
- Динамическое снятие системы с охраны
- Бесшумная постановка и снятие системы с охраны
- «Бесшумный» режим охраны
- Режим иммобилайзера
- Режим «Паника»
- «Поиск» автомобиля
- Выходы 3-х дополнительных радиоуправляемых каналов системы с программируемыми режимами работы
- 2-step AVP – выключение охраны в 2 этапа
- Включение режима охраны без передатчика
- Автоматическое (пассивное) включения охраны с запиранием или без запирания дверей
- Автоматическая повторная постановка системы в охрану
- Автоматическое запираение/отпираение дверей при включении/выключении зажигания или при нажатии педали тормоза
- Функция предупреждения о незакрытой двери во время движения автомобиля
- Выбираемая длительность импульса управления замками дверей и режимом "Комфорт"
- Управление замками дверей с помощью передатчика во время движения автомобиля
- Раздельная индикация температуры в салоне автомобиля и под капотом
- Возможность управления внутрисалонным освещением
- Возможность управления закрыванием окон автомобиля
- Возможность отпираения дверей в 2 этапа при выключении охраны
- Возможность подключения клаксона автомобиля
- Возможность использования дополнительных беспроводных цифровых реле блокировки двигателя
- Возможность подключения дополнительного GSM/GPS модуля
- Память на срабатывания системы / Предупреждение о попытке проникновения
- Указание и обход неисправного триггера
- Защита дверей автомобиля / Защита багажника и капота
- Память состояния системы при отключении питания

Функции системы дистанционного запуска двигателя:







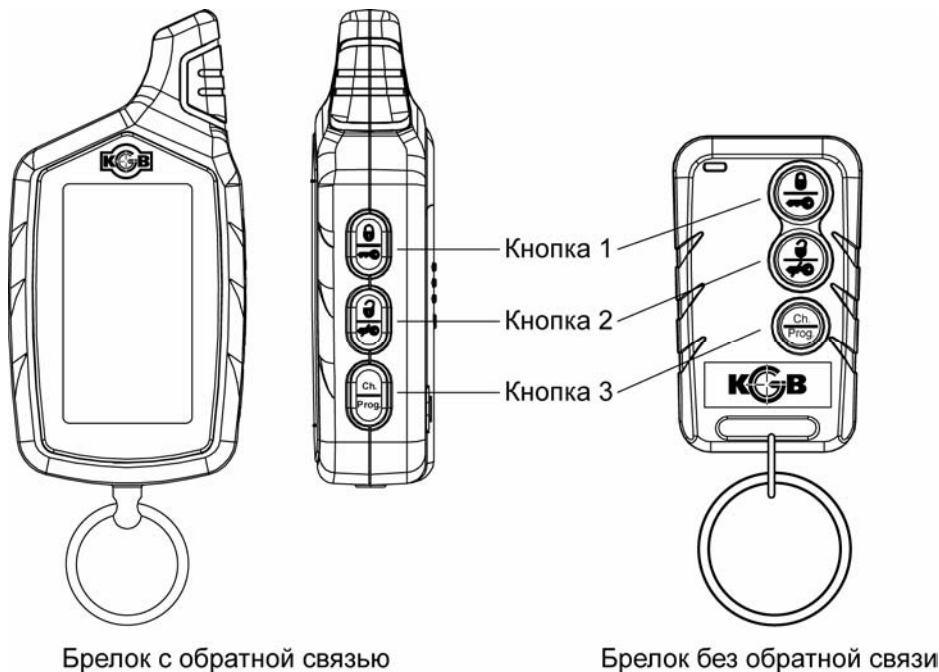











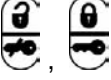

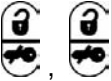



- Полная совместимость с автоматической и ручной трансмиссией
- Совместимость с бензиновым и дизельным двигателем
- Программируемая продолжительность работы двигателя
- Возможность продления времени работы двигателя с помощью передатчика
- Постановка системы на охрану с работающим двигателем
- Функция автоматического запуска двигателя по таймеру
- Функция автоматического запуска двигателя в предустановленное время
- Функция автоматического запуска двигателя при низкой температуре
- Специальный режим для автомобилей, имеющих двигатели с турбонаддувом
- Программируемый выход для дополнительных устройств
- Контроль работы двигателя по генератору, тахометру или по напряжению АКБ
- Возможность восстановления заводских настроек программируемых функций системы

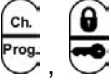

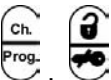























** Дальность действия передатчика зависит от рельефа местности, характера застройки, взаимного расположения передатчика и приемника и от совокупности других физических факторов*

Функции кнопок передатчиков системы



Кнопка / Комбинация кнопок	Функция	Примечание
	Включает режим охраны / запирает двери при включенном зажигании или в режиме Valet.	Нажать и отпустить
	Отключает зону предупреждения датчика удара	Нажать и отпустить кнопку дважды в течение 0,5 с
	Отключает обе зоны датчика удара	Нажать и отпустить кнопку дважды в течение 0,5 с после отключения зоны предупреждения
	Включает обе зоны датчика удара	Нажать и отпустить кнопку дважды в течение 0,5 с при отключенном датчике
	Включает режим охраны бесшумно	Нажать и удерживать кнопку до подачи мелодичного звукового сигнала, затем нажать и отпустить кнопку еще раз
	Включение «бесшумного» режима охраны	Нажать и удерживать кнопку до подачи мелодичного звукового сигнала, затем нажать и отпустить кнопку
	Включает режима «Паника»	Нажать и удерживать одновременно до подачи мелодичного звукового сигнала при ВЫКЛЮЧЕННОМ зажигании
	Включает режим Anti-HiJack	Нажать и удерживать одновременно до подачи мелодичного звукового сигнала при ВКЛЮЧЕННОМ зажигании

Кнопка / Комбинация кнопок	Функция	Примечание
	Выключает режим Anti-HiJack	Нажать и отпустить кнопку  передатчика, затем нажать и отпустить кнопку  передатчика еще раз
	Выключает режим охраны / отпирает двери при включенном зажигании или в режиме Valet.	Нажать и отпустить
	Отпирает все двери после выключения охраны	Нажать и отпустить после выключения охраны (если данная функция подключена)
	Отключает сигналы тревоги без отключения режима охраны	Нажать и отпустить
	Выключает режим охраны бесшумно	Нажать и удерживать кнопку  до подачи мелодичного звукового сигнала, затем нажать и отпустить кнопку  еще раз
	Включает режим охраны с включенным двигателем	Нажать и отпустить кнопку  при включенном зажигании, затем нажать и отпустить кнопку  для включения охраны
	Отключает зону предупреждения дополнительного датчика	Быстро нажать и отпустить кнопку  дважды в течение 0,5 с
	Отключает обе зоны дополнительного датчика	Быстро нажать и отпустить кнопку  дважды в течение 0,5 с после отключения зоны предупреждения
	Включает обе зоны дополнительного датчика	Быстро нажать и отпустить кнопку  дважды в течение 0,5 с при отключенном датчике
	Управляет выходом дополнительного канала 1 системы	Нажать и удерживать кнопку  до подачи мелодичного звукового сигнала, затем нажать и отпустить кнопку 
	Управляет выходом дополнительного канала 2 системы	Нажать и удерживать кнопку  до подачи мелодичного звукового сигнала, затем нажать и отпустить кнопку 
	Управляет выходом дополнительного канала 3 системы	Нажать и удерживать кнопку  до подачи мелодичного звукового сигнала, затем нажать и отпустить кнопку  еще раз







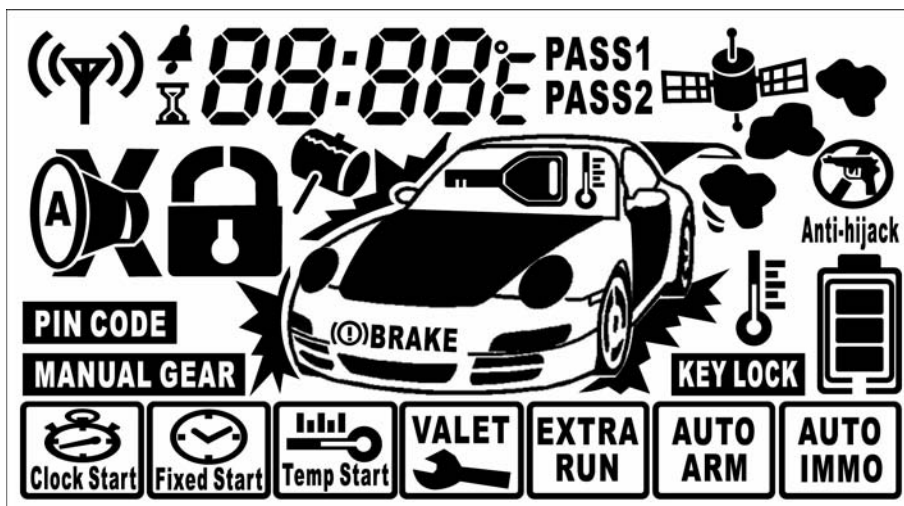



Кнопка / Комбинация кнопок	Функция	Примечание
	Проверка состояния системы. Контроль температуры в салоне автомобиля	Нажать и отпустить
	Включает режим "Поиск автомобиля". Контроль температуры двигателя автомобиля.	Нажать и удерживать кнопку  до подачи мелодичного звукового сигнала, затем нажать и отпустить кнопку  еще раз
	Включает режим программирования текущего времени, будильника и таймера обратного отсчета	Нажать и удерживать до подачи мелодичного звукового сигнала, затем 1 длинного и 2 коротких сигналов
	Активизация курсорного выбора следующих функций: автоматический запуск двигателя по будильнику, автоматический запуск по таймеру, автоматический запуск по температуре, режим Valet, режим турботаймера, режим иммобилайзера, автоматическое включение режима охраны	<ul style="list-style-type: none"> - Нажать и удерживать кнопку  до подачи 1 мелодичного и затем 1 короткого звуковых сигналов. - Отпустить кнопку . На ЖК-дисплее начнет мигать одна из иконок нижнего ряда. - Короткими нажатиями кнопки  брелка установите курсор на нужную иконку и включите требуемый режим нажатием кнопки  или выключите нажатием кнопки .
 , 	Дистанционно запускает двигатель	Нажать и удерживать кнопку  до подачи мелодичного звукового сигнала, затем нажать и отпустить кнопку 
 , 	Продлевает время работы двигателя	При дистанционно запущенном двигателе - нажать и удерживать кнопку  до подачи мелодичного звукового сигнала, затем нажать и отпустить кнопку 
 , 	Дистанционно останавливает двигатель	Нажать и удерживать кнопку  до подачи мелодичного звукового сигнала, затем нажать и отпустить кнопку 
 + 	Включает блокировку кнопок передатчика	Нажать и отпустить одновременно
 + 	Выключает блокировку кнопок передатчика	Нажать и отпустить одновременно

Примечание: Поскольку радиопередатчик системы использует динамическое кодирование сигналов (код меняется в произвольном порядке после каждого нажатия кнопки радиопередатчика) в определенных ситуациях может произойти потеря синхронизации. Это совершенно нормальное, хотя и достаточно редкое явление. Подойдите к автомобилю и быстро нажмите кнопку передатчика 2 раза. Синхронизация системы восстановится.









Жидкокристаллический дисплей передатчика с 2-сторонней связью



Иконки индикации команд и режимов работы сигнализации

	Режим автоматического запуска в предустановленное время (вкл/выкл)
	Режим автоматического запуска по таймеру (вкл/выкл)
	Режима автоматического запуска по температуре (вкл/выкл)
	Режим сервисного обслуживания VALET (вкл/выкл)
	Режим «Turbo» (вкл/выкл)
	Автоматическое включение режима охраны (вкл/выкл)
	Режим иммобилайзера (вкл/выкл)
	Блокировка кнопок брелка включена
	Включен режим отключения системы с помощью персонального кода
	Режим ручной коробки передач включен

Иконки состояния системы и автомобиля

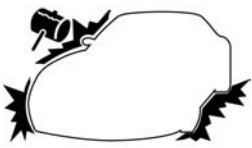
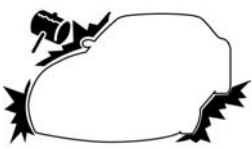
	Замки дверей закрыты
	Замки дверей открыты
	Включен режим охраны со звуковыми сигналами тревоги
	Включен «бесшумный» режим охраны
	Включено зажигание
	Работает двигатель
 Anti-hijack	Включен режим Anti-HiJack
	Требуется замена элемента питания передатчика
	Температура в салоне автомобиля / Температура двигателя
	Включен будильник
	Включен таймер обратного отсчета времени
	Подключен охранно-поисковый GPS/GSM модуль
	Открыты двери  , капот  , багажник 
(P)BRAKE	Не затянут стояночный тормоз / Нажат ножной тормоз
	PASS1 Обход зоны предупреждения датчика удара PASS2 Обход зоны предупреждения дополнительного датчика
	PASS1 Обход обеих зон датчика удара PASS2 Обход обеих зон дополнительного датчика
	SH-1 Сработала зоны предупреждения датчика удара SH-2 Сработала зоны предупреждения дополнительного датчика
	SH-1 Сработала основная зона датчика удара SH-2 Сработала основная зона дополнительного датчика SA-2 Сработал 1-уровневый дополнительный датчик



Режимы работы светодиодного индикатора системы

Режим работы системы	Режим мигания СИДа
Режим охраны включен	Медленно мигает
Режим охраны выключен	Не горит
Двигатель запущен дистанционно	Горит постоянно
Включен режим иммобилайзера	Горит постоянно
Включен режим «Turbo»	Горит постоянно
Открыта дверь, капот или багажник (при включенном зажигании)	Быстро мигает
Включен режим автоматического запуска двигателя по таймеру или запуск в предустановленное время	2 вспышки... пауза
Включен режим автоматического запуска двигателя по температуре	3 вспышки... пауза
Включены одновременно режим автоматического запуска двигателя по таймеру или запуск в предустановленное время и запуск по температуре	4 вспышки... пауза
Включен служебный режим Valet	Включен постоянно



ИНСТРУКЦИЯ ПО ЭКСПЛУАТАЦИИ СИСТЕМЫ



Включение охраны при помощи радиопередатчика

а) Для включения охраны нажмите и отпустите кнопку  передатчика один раз после того, как было выключено зажигание и закрыты все двери, капот и багажник автомобиля. При включении охраны система автоматически заблокирует двигатель, запрет двери автомобиля (если подключены электроприводы замков дверей) и автоматически закроет окна автомобиля (если данная опция подключена).

Подтверждающие сигналы: 1 сигнал sireны + 1 мигание указателей поворота, после чего Светодиодный Индикатор (СИД) системы начнет медленно мигать. Встроенный динамик передатчика с 2-сторонней связью подаст 1 сигнал, а на ЖК-дисплее передатчика включатся символы  и .

ВНИМАНИЕ: Если в Вашем автомобиле установлена функция штатной задержки выключения внутрисалонного освещения, необходимо при помощи функции # 1.3 выбрать необходимое значение задержки включения зон охраны системы (30, 45 или 60 секунд). Данная задержка также может быть необходима в случае использования дополнительного датчика объема. В этом случае при постановке на охрану система будет подавать стандартные сигналы подтверждения (1 сигнал sireны и 1 мигание указателей поворота) даже если момент постановки на охрану включено внутрисалонное освещение, открыта одна из дверей или активен один из датчиков. После окончания времени задержки указатели поворота включатся 1 раз и система автоматически возьмет все зоны под охрану.

б) Для включения охраны **бесшумно** – нажмите и удерживайте кнопку  передатчика до подачи мелодичного звукового сигнала, затем нажмите и отпустите кнопку  еще раз. В этом случае, подтверждающими сигналами включения охраны будут только 1 мигание указателей поворота и медленное мигание СИДа. При срабатывании системы sireна немедленно включится и будет звучать полный 30-секундный цикл

Подтверждающие сигналы: 1 мигание указателей поворота, после чего Светодиодный Индикатор (СИД) системы начнет медленно мигать. Встроенный динамик передатчика с 2-сторонней связью подаст 1 звуковой сигнал, а на ЖК-дисплее передатчика включатся символы  и .

Примечание: при бесшумном включении охраны 4 сигнала sireны (Предупреждение об обходе неисправной зоны) *не будут отключаться*.

Отключение/включение датчика удара системы

Вы можете неограниченное количество раз в течение одного цикла охраны позонно отключать и включать обратно датчик удара системы.

а) Для **отключения зоны предупреждения датчика удара** - нажмите и отпустите кнопку  передатчика дважды в течение 0,5 с при включенной охране.

Подтверждающие сигналы: 2 вспышки указателей поворота. Встроенный динамик передатчика с 2-сторонней связью подаст мелодичный звуковой сигнал, а на ЖК-дисплее передатчика ЖК-дисплее передатчика появятся символы **PASS1** и .

б) Для **отключения обеих зон датчика удара** – еще раз нажмите и отпустите кнопку  передатчика дважды в течение 0,5 с.

Подтверждающие сигналы: 3 вспышки указателей поворота. Встроенный динамик передатчика с 2-сторонней связью подаст 3 звуковых сигнала, а на ЖК-дисплее передатчика появятся символы **PASS1** и



с) Для **повторного включения обеих зон датчика удара** – еще раз нажмите и отпустите кнопку  передатчика дважды в течение 0,5 с.

Подтверждающие сигналы: 1 вспышка указателей поворота. Встроенный динамик передатчика с 2-сторонней связью подаст 1 звуковой сигнал, а на ЖК-дисплее передатчика исчезнут символы **PASS1** и





Отключение/включение дополнительного датчика системы

Вы можете неограниченное количество раз в течение одного цикла охраны позонно отключать и повторно включать дополнительный датчик, подключенный к системе.

а) Для **отключения зоны предупреждения дополнительного датчика** - нажмите и отпустите кнопку  (кнопку 2) передатчика дважды в течение 0,5 с при включенной охране.

Подтверждающие сигналы: 2 вспышки указателей поворота. Встроенный динамик передатчика с 2-сторонней связью подаст мелодичный звуковой сигнал, а на ЖК-дисплее передатчика ЖК-дисплее передатчика появятся символы **PASS2** и .

б) Для **отключения обеих зон дополнительного датчика** – еще раз нажмите и отпустите кнопку  передатчика дважды в течение 0,5 с.

Подтверждающие сигналы: 3 включения указателей поворота. Встроенный динамик передатчика с 2-сторонней связью подаст 3 сигнала, а на ЖК-дисплее передатчика появятся символы **PASS2** и .

в) Для **повторного включения обеих зон дополнительного датчика** – еще раз нажмите и отпустите кнопку  передатчика дважды в течение 0,5 с.

Подтверждающие сигналы: 1 включение указателей поворота. Встроенный динамик передатчика с 2-сторонней связью подаст 1 сигнал, а на ЖК-дисплее передатчика исчезнут символы **PASS2** и .

Обход неисправной зоны при постановке на охрану

а) Если при включении охраны одна из дверей, багажник или капот не были закрыты или если не был включен стояночный тормоз (для РКПП) или была нажата педаль тормоза (для АКПП) ножной тормоз нажатым, или если одна из этих цепей неисправна, то данная цепь будет обойдена.



Подтверждающие сигналы: 4 сигнала сирены + 4 включения указателей поворота. Встроенный динамик передатчика с 2-сторонней связью подаст 4 звуковых сигнала, а на ЖК-дисплее передатчика появится символ обойденной зоны.



Примечание. Если открыта и обойдена одна из дверей автомобиля, то на ЖК-дисплее передатчик дополнительно появится символ .

Закройте все двери, капот и багажник, убедитесь, что взведен стояночный тормоз (для РКПП). Система автоматически немедленно возьмет обойденную зону под охрану. Встроенный динамик передатчика с 2-сторонней связью подаст 1 звуковой сигнал, а на ЖК-дисплее передатчика исчезнет символ обойденной зоны. Для того, чтобы в режиме охраны на ЖК-дисплее передатчика появился символ  необходимо будет выключить режим охраны с помощью передатчика и вновь включить режим охраны.

«Бесшумный» режим охраны

Вы также можете использовать специальный «Бесшумный» режим охраны. В этом случае при срабатывании системы сирена работать не будет, но будут мигать указатели поворота автомобиля и немедленно будет передан сигнал на передатчик с 2-сторонней связью.

Для включения «бесшумного» режима охраны нажмите и удерживайте кнопку  передатчика до подачи мелодичного звукового сигнала, затем нажмите и отпустите кнопку .

Подтверждающие сигналы: 1 мигание указателей поворота, после чего СИД системы начнет медленно мигать. Система также автоматически заблокирует двигатель и запрет двери автомобиля (если подключены электроприводы замков дверей). Встроенный динамик передатчика с 2-сторонней связью подаст 1 звуковой сигнал, а на ЖК-дисплее передатчика появятся символы  и .

Примечание: при включении «бесшумного» режима охраны 4 сигнала сирены (Предупреждение об обходе неисправной зоны) *не будут отключаться*.

Включение режима охраны с работающим двигателем



Перед включением режима охраны с работающим двигателем включите стояночный тормоз и откройте одну из дверей автомобиля. СИД системы быстро мигать.

При работающем двигателе нажмите и отпустите кнопку  передатчика. Встроенный динамик передатчика с 2-сторонней связью подаст мелодичный звуковой сигнал, на ЖК-дисплее передатчика включится

символ работающего двигателя  и одна из иконок, соответствующая запрограммированной длительности работы двигателя **r10**, **r20**, **r30**, **r99** (10 минут, 20 минут, 30 минут или без ограничения по времени). СИД системы будет гореть постоянно. Указатели поворота будут вспыхивать, гореть постоянно или останутся погашенными в зависимости от состояния программируемой функции 1.7

Выньте ключ из замка зажигания, выйдите из автомобиля и закройте все двери, капот, багажник. Двигатель будет продолжать работать под управлением системы.

Нажмите и отпустите кнопку  передатчика. Сирена подаст 1 сигнал и указатели поворота включатся 1 раз, подтверждая включение режима охраны с работающим двигателем. Система автоматически отключит вход зоны зажигания, датчика удара и дополнительного датчика. Встроенный динамик передатчика с 2-сторонней связью подаст 1 короткий звуковой сигнал, а на ЖК-дисплее передатчика включатся

символы , ,  и появится индикация текущего времени.

По истечении запрограммированного времени работы двигателя, двигатель будет автоматически остановлен и система перейдет в стандартный режим охраны. Зоны зажигания, датчика удара и дополнительного датчика будут немедленно взяты под охрану. СИД системы начнет мигать медленно.



Автоматическое (пассивное) включение охраны *

(* данная функция является программируемой)

а) Включение / выключение функции автоматического включения охраны производится с помощью передатчика следующим образом:

1. Нажмите и удерживайте кнопку  передатчика до подачи передатчиком сначала 1 мелодичного и затем 1 короткого звуковых сигналов.

2. Отпустите кнопку  передатчика. На ЖК-дисплее передатчика начнет мигать одна из иконок нижнего ряда.

3. Короткими нажатиями кнопки  передатчика установите курсор на иконку .

4. Нажмите и отпустите кнопку  передатчика. Указатели поворота вспыхнут 1 раз, встроенный динамик передатчика подаст сначала 2 коротких и затем 1 длинный мелодичный звуковой сигнал.

5. После мелодичного звукового сигнала передатчика на ЖК-дисплее начнет постоянно гореть иконка , подтверждающая включение функции автоматического включения охраны.

Для **отключения** автоматического включения охраны – повторно установите курсор на иконку  и



нажмите и отпустите кнопку  передатчика. Указатели поворота включатся 2 раза, встроенный динамик передатчика подаст мелодичный звуковой сигнал, а на ЖК-дисплее передатчика выключится иконка

.

б) Если Вы используете функцию автоматического включения охраны, то после того, как было выключено зажигание и закрыты все двери автомобиля начнется отсчет перед включением охраны. Сирена подаст 1 сигнал и указатели поворота включатся 1 раз.

Через 10 секунд после закрывания последней двери включится режим охраны, система автоматически заблокирует двигатель, запрет двери автомобиля (если данная функция запрограммирована и подключены электроприводы замков дверей).

Подтверждающие сигналы: 1 сигнал sireны и 1 мигание указателей поворота, СИД системы начнет медленно мигать. Встроенный динамик передатчика с 2-сторонней связью подаст 1 звуковой сигнал, а

на ЖК-дисплее передатчика включатся символы   и 







Примечания:

- Если неисправен один из концевых выключателей дверей автомобиля, то автоматическое включение охраны не будет возможно. См. раздел «Контроль исправности концевых выключателей автомобиля».
- Если при автоматическом включении охраны открыт капот или багажник, или не включен стояночный тормоз, то сирен подаст 4 предупреждающих сигнала и указатели поворота включатся 4 раза.



Режим иммобилайзера*

(* данная функция является программируемой)

a) Включение / выключение режима иммобилайзера производится с помощью передатчика следующим образом:

1. Нажмите и удерживайте кнопку  передатчика до подачи передатчиком сначала 1 длинного и затем 1 короткого звуковых сигналов.
2. Отпустите кнопку  передатчика. На ЖК-дисплее передатчика начнет мигать одна из иконок нижнего ряда.
3. Короткими нажатиями кнопки  передатчика установите курсор на иконку .
4. Нажмите и отпустите кнопку  передатчика. Указатели поворота вспыхнут 1 раз, встроенный динамик передатчика подаст сначала 2 коротких и затем 1 длинный мелодичный звуковой сигнал.
5. После мелодичного звукового сигнала передатчика на ЖК-дисплее начнет постоянно гореть иконка , подтверждающая включение функции режима иммобилайзера.

Для **отключения** функции режима иммобилайзера – повторно установите курсор на иконку  и

нажмите и отпустите кнопку  передатчика. Указатели поворота включатся 2 раза, встроенный динамик передатчика подаст мелодичный звуковой сигнал, а на ЖК-дисплее передатчика выключится иконка .

b) Если Вы используете режим иммобилайзера – каждый раз через 30 секунд после выключения зажигания система будет автоматически блокировать двигатель автомобиля. Если включить зажигание когда система находится в режиме иммобилайзера – двигатель не запустится и СИД системы будет гореть постоянно, показывая, что включен режим иммобилайзера..

c) Для отключения режима иммобилайзера необходимо нажать и отпустить кнопку  передатчика. Если передатчик утерян или не работает, Вы можете отключить режим иммобилайзера нажав и отпустив кнопочный выключатель Valet при выключенном зажигании.

Подтверждающие сигналы: 2 сигнала sireны + 2 включения указателей поворота, встроенный динамик передатчика подаст 2 сигнала.

Примечание: Данная функция может использоваться **только** в том случае, если **не используется** функция режима «Turbo».

Включение режима охраны без помощи передатчика

В том случае, если функция автоматического включения охраны отключена, Вы можете поставить систему на охрану без использования передатчика. Это может быть необходимо в том случае, если, например, передатчик утерян, неисправен или если разрядилась батарея передатчика.

Для включения режима охраны без помощи передатчика:

1. При включенном зажигании откройте дверь автомобиля. СИД системы будет быстро мигать, показывая исправность концевого выключателя двери.
2. Нажмите и отпустите сервисную кнопку Valet 3 раза. СИД системы погаснет приблизительно на 5 секунд.
3. Пока СИД системы не горит - выключите зажигание. Сирена подаст 1 звуковой сигнал и указатели поворота включатся 1 раз, подтверждая начало 20-секундного отсчета времени перед последующим автоматическим включением режима охраны.
4. Выйдите из автомобиля и закройте двери автомобиля ключом, убедитесь, что капот и багажник также закрыты.

Через 20 секунд после подтверждающих сигналов сирены и указателей поворота будет автоматически включен режим охраны, независимо от состояния дверей, капота и багажника. Указатели поворота включатся 1 раз и СИД системы начнет медленно мигать, подтверждая включение режима охраны.

ВНИМАНИЕ: Если на момент включения режима охраны двери, капот, багажник окажутся плохо закрытыми, или будет нажат ножной тормоз (или будет выключен стояночный тормоз) или неисправен один из соответствующих концевых выключателей, то система автоматически обойдет данную активную зону без каких-либо дополнительных сигналов оповещения.

Режим тревоги (срабатывание системы)

а) Когда охрана включена, система немедленно сработает и включит режим тревоги при толчке или ударе по корпусу автомобиля, или при открывании одной из дверей, багажника или капота, или при попытке включить зажигание или нажать педаль тормоза. В течение этого времени (или до тех пор, пока Вы не отключите режим тревоги с передатчика) будут мигать указатели поворота, внутрисалонное освещение (если данная опция установлена) и будет непрерывно звучать сирена системы.

Встроенный динамик передатчика с 2-сторонней связью будет подавать звуковые сигналы тревоги, а на ЖК-дисплее передатчика включится символ зоны, вызвавшей срабатывание системы (см. таблицу зон охраны ниже). Все время, пока работает сирена системы на ЖК-дисплее передатчика будет мигать сим-

вол  и все время, пока мигают указатели поворота автомобиля, на ЖК-дисплее будут мигать фары автомобиля.









Длительность одного цикла режима тревоги и максимально возможное количество циклов для различных зон охраны сигнализации указаны в таблице ниже

Примечания:

- Если включен «бесшумный» режим охраны, то при срабатывании системы сирена и указатели поворотов включаться не будут, а только включатся указатели поворота и внутрисалонное освещение (если данная опция подключена) и сигналы оповещения на передатчике с 2-сторонней связью.
- После окончания 30-секундного режима тревоги вновь автоматически включится режим охраны, если причина срабатывания системы была устранена. Если же одна из этих цепей осталась открыта (или неисправна), то данная открытая или неисправная цепь будет обойдена системой. Когда же «обойденная» цепь будет закрыта или исправлена, система немедленно возьмет ее под охрану.
- Если режим тревоги был отключен с передатчика, то отсчет количества циклов тревоги при периодически срабатывающем датчике или триггере начинается заново.

Таблица зон охраны системы приведена на следующей странице.

Таблица зон охраны системы

Зона охраны	Индикация на дисплее передатчика	Длительность одного цикла тревоги	Количество циклов при постоянном срабатывании	Количество циклов при одном срабатывании
Зона предупреждения датчика удара	SH-1 	3 сигнала сирены 6 включений указателей поворота	8 подряд	8
Основная зона датчика удара	SH-1 	20 секунд	8 подряд	8
Зона предупреждения дополнительного датчика	SH-2 	3 сигнала сирены 6 включений указателей поворота	8 подряд	8
Основная зона дополнительного датчика	SH-2 	20 секунд	8 подряд	8
Дверь		30 секунд	1	3
Капот		30 секунд	1	3
Багажник		30 секунд	1	3
Зажигание		30 секунд	4 подряд	3
Тормоз		30 секунд	1	3

б) Динамическое снятие системы с охраны в режиме тревоги: если система сработала, то



нажав кнопку  передатчика один раз до окончания цикла режима тревоги, Вы только отключите сигналы сирены. Охрана при этом **не будет выключена**.

Если на момент выключения режима тревоги причина срабатывания сигнализации была устранена, то звуковые сигналы и индикация на ЖК-дисплее передатчика прекратятся. Если же на момент выключения тревоги причина срабатывания сигнализации не будет устранена, то на ЖК-дисплее передатчика будет продолжать отображаться соответствующая иконка. Активная зона охраны будет временно обойдена. Иконка на дисплее погаснет только после устранения причины срабатывания, в подтверждение встроенный динамик передатчика подаст 1 короткий звуковой сигнал.

Для отключения только звуковых сигналов тревоги передатчика нажмите кнопку  передатчика. При этом сигналы тревоги системы и индикация на ЖК-дисплее передатчика будут продолжаться.



Выключение охраны



а) Для выключения охраны и отпирания дверей автомобиля нажмите и отпустите кнопку  передатчика один раз. Режим охраны выключится, система отопит двери автомобиля и отключит блокировку двигателя, внутрисалонное освещение автомобиля включится на запрограммированное время (если данная опция установлена).

Подтверждающие сигналы: 2 сигнала сирены + 2 включения указателей поворота, СИД системы погаснет. Встроенный динамик передатчика с 2-сторонней связью подаст 2 звуковых сигнала и на ЖК-дисплее передатчика символы  и  сменятся символом .

Примечания:







- Если выполнены необходимые подключения для реализации функции отпирания дверей в 2 этапа, то при выключении охраны будет отпираться только дверь водителя. Для отпирания всех остальных дверей автомобиля после подтверждающих сигналов выключения охраны необходимо будет нажать и отпустить кнопку  передатчика еще раз.
- Если включена функция выключения охраны в 2 этапа (2-step AVP), то для отключения блокировки двигателя необходимо будет выполнить дополнительные действия (см. раздел «2-step AVP - выключение охраны в 2 этапа» ниже).
- Если при снятии системы с охраны Вы услышите 3 сигнала сирены и указатели поворота включатся 3 раза, это значит, что система срабатывала за время Вашего отсутствия (см. раздел «Информация о предыдущих срабатываниях системы» ниже).

б) Для выключения охраны **бесшумно** – нажмите и удерживайте кнопку  передатчика до подачи мелодичного звукового сигнала, затем нажмите и отпустите кнопку  еще раз.

Подтверждающие сигналы: 2 включения указателей поворота, СИД системы погаснет. Встроенный динамик передатчика с 2-сторонней связью подаст 2 звуковых сигнала и на ЖК-дисплее передатчика символы  и  сменятся символом .

Примечание: Если система срабатывала, то 3 предупреждающих сигнала сирены будут подаваться всегда, даже если охрана была выключена бесшумно (см. раздел «Информация о предыдущих срабатываниях системы» ниже).



с) Для выключения охраны **при работающем двигателе** – нажмите и отпустите кнопку  передатчика. Режим охраны выключится, но двигатель будет продолжать работать.

Подтверждающие сигналы: 2 сигнала сирены + 2 включения указателей поворота, СИД системы будет продолжать гореть постоянно. Встроенный динамик передатчика с 2-сторонней связью подаст 2 звуковых сигнала и на ЖК-дисплее передатчика символы , ,  сменятся символами ,  и .

с) Автоматический перезапуск системы через 30 секунд * (данная функция является программируемой):

Если включена функция автоматического перезапуска системы (программируемая функция # 1.) - через 30 секунд после выключения охраны с помощью передатчика режим охраны автоматически включится вновь, двигатель будет заблокирован и двери автомобиля будут заперты (если данная опция запрограммирована), если за это время не была открыта одна из дверей, багажник или капот.

Подтверждающие сигналы: 1 сигнал сирены + 1 включение указателей поворота, СИД системы начнет медленно мигать. Встроенный динамик передатчика с 2-сторонней связью подаст 1 звуковой сигнал и

на ЖК-дисплее передатчика включатся символы ,  и .

Если же в течение 30 секунд после выключения охраны Вы откроете дверь, капот или багажник, или включите зажигание, то СИД системы погаснет, показывая, что автоматический перезапуск системы отменен.

Данная функция используется для того, чтобы Вы не смогли случайно отключить охрану и оставить Ваш автомобиль незащищенным.

2-step AVP – выключение охраны в 2 этапа *

(* данная функция является программируемой)

Функция выключения охраны в 2 этапа позволяет еще более повысить противоугонную защиту Вашего автомобиля как от попыток отключения охранной системы с помощью различных электронных устройств (типа устройства “409”), так и от кражи Ваших ключей автомобиля с брелком-передатчиком системы.

Если данная функция включена (программируемая функция # 1.11), то после выключения охраны передатчиком – система подаст стандартные сигналы подтверждения, отопрет двери автомобиля и отключит триггеры системы, *однако двигатель автомобиля останется заблокированным*. Для отключения цепей блокировки двигателя – откройте дверь автомобиля, включите зажигание и в течение 20 секунд нажмите и отпустите кнопочный переключатель Valet 3 раза или введите Ваш персональный код отключения системы (в зависимости от состояния программируемой функции # 1.9). После этого выключите зажигания. Блокировки двигателя будут отключены и Вы сможете запустить двигатель автомобиля.

Подтверждающие сигналы: 2 сигнала сирены (при отключении блокировок без кода) или 2 включения указателей поворота (при отключении блокировок с помощью персонального кода). Встроенный динамик передатчика с 2-сторонней связью подаст 2 звуковых сигнала.

ВНИМАНИЕ: данная функция не может быть реализована при отключении режима охраны с запущенным двигателем.

Предупреждение о попытке проникновения

Если была попытка проникновения в автомобиль и система срабатывала, но режим тревоги не отключался с помощью передатчика, то подтверждающие сигналы при выключении охраны сменятся на 3 сигнала сирены + 3 включения указателей поворота. Это произойдет даже в том случае, если Вы выключите охрану бесшумно. Кроме того, на ЖК-дисплее передатчика включатся символы, соответствующие зона охраны, вызвавшим срабатывания системы (см. раздел «Таблица зон охраны системы»).





Если же режим тревоги был отключен с передатчика, то при выключении режима охраны последуют только 2 сигнала сирены и 2 включения указателей поворота. В этом случае на ЖК-дисплее передатчика не будет индикации причин срабатывания системы..



Режим “Valet”

В сервисном режиме отключаются охранные и противоугонные функции системы, но можно будет дистанционно отпирать и запирают двери автомобиля помощью радиопередатчика и управлять выходом дополнительного канала 1. Однако использование системы дистанционного или автоматического запуска двигателя в режиме Valet – **невозможно**. Данный режим сохраняется при отключении питания системы и может использоваться при техобслуживании автомобиля.

Сервисный режим (или режим «Valet») включается следующим образом:

1. Нажмите и удерживайте кнопку  передатчика до подачи передатчиком сначала 1 длинного и затем 1 короткого звуковых сигналов.

2. Отпустите кнопку  передатчика. На ЖК-дисплее передатчика начнет мигать одна из иконок нижнего ряда.
3. Короткими нажатиями кнопки  передатчика установите курсор на иконку .
4. Нажмите и отпустите кнопку  передатчика. Указатели поворота вспыхнут 1 раз, встроенный динамик передатчика подаст сначала 2 коротких и затем 1 длинный мелодичный звуковой сигнал.
5. После мелодичного звукового сигнала передатчика (на ЖК-дисплее начнет постоянно гореть иконка  и постоянно включится СИД системы, подтверждая включение сервисного режима.

Для **отключения** режима Valet – повторно установите курсор на иконку  и нажмите и отпустите кнопку  передатчика. Указатели поворота включатся 2 раза, СИД системы выключится, встроенный динамик передатчика подаст мелодичный звуковой сигнал, а на ЖК-дисплее передатчика выключится иконка .

Аварийное отключение системы. Отключение системы с помощью персонального кода.

Данная система может быть снята с охраны без использования передатчика (процедура аварийного отключения системы). Это необходимо в том случае, если, например, передатчик утерян, неисправен или если разрядились батарейки.

Вы можете использовать стандартный режим аварийного снятия с охраны (без кода, с использованием выключателя Valet) или кодированный режим (с помощью 1-значного, 2-значного или 3-значного персонального кода, программируемая функция # 1.9).

Обратите внимание, что выбор данной функции также определяет способ отключения режима Anti-NiJack (“стандартный” или “кодированный”).

Стандартный режим аварийного снятия с охраны (или режим «без кода»)

1. Откройте дверь ключом (система сработает, включится сирена, начнут мигать указатели поворота, внутрисалонное освещение и т.д.).

Примечание: Если режим охраны был включен без помощи передатчика, то вместо включения режима тревоги указатели поворота включатся 4 раза.

2. Включите зажигание
3. В течение 20 секунд нажмите и отпустите кнопочный выключатель Valet 3 раза.
4. Выключите зажигание. Указатели поворота включатся 2 раза, режим тревоги отключится, СИД системы погаснет и Вы сможете завести автомобиль.

ВНИМАНИЕ: Обратите внимание, что при этом система не будет находиться в режиме Valet. Это значит, что если включена функция пассивной постановки на охрану, то после следующего выключения зажигания и закрывания всех дверей, капота и багажника автомобиля начнется 30 секундный отсчет перед пассивной постановкой на охрану.

Аварийное снятие системы с охраны с помощью персонального кода

В том случае, если включен кодированный режим снятия с охраны (на ЖК-дисплее передатчика будет включена иконка , Вы можете запрограммировать свой персональный код отключения системы (см. раздел “Программирование персонального кода отключения системы” ниже). Персональный код отключения системы может состоять из 1, 2 или 3-х цифр, каждая цифра кода может принимать значение от 1 до 6 включительно.

Для выключения охраны с использованием персонального кода:

1. Откройте дверь ключом (система сработает, включится сирена, начнут мигать указатели поворота, внутрисалонное освещение и т.д.) и оставьте ее открытой.
2. В течение 20 секунд включите зажигание и нажмите кнопочный выключатель Valet количество раз, равное 1-й цифре Вашего персонального кода, затем выключите зажигание.

Примечание: Если Ваш персональный код состоит только из одной цифры – пропустите шаги 3 и 4.

- В течение 20 секунд включите зажигание и нажмите кнопочный выключатель Valet количество раз, равное 2-й цифре Вашего персонального кода, затем выключите зажигание.

Примечание: Если Ваш персональный код состоит только из двух цифр – пропустите шаг 4 .

- В течение 20 секунд включите зажигание и нажмите кнопочный выключатель Valet количество раз, равное 3-й цифре Вашего персонального кода, затем выключите зажигание.
- Если был введен правильный код, указатели поворота включатся 2 раза, режим тревоги отключится, СИД системы погаснет и Вы сможете завести автомобиль.

Примечание: если режим охраны не выключится после введения Вашего персонального кода, возможно 20-секундный интервал времени был превышен или был введен неверный код. В этом случае выключите зажигание и повторите процедуру введения Вашего персонального код отключения системы еще раз.

Программирование персонального кода отключения системы

Программирование Вашего персонального кода отключения системы производится следующим образом:

- Вы должны предварительно выбрать один из вариантов персонального кода отключения системы – 1-значный, 2-значный или 3-значный (программируемая функция # 1.9). Если выбрано отключение системы с помощью персонального кода, то на ЖК-дисплее передатчика будет включена иконка

PIN CODE

- Выключите зажигание.
- Нажмите и отпустите кнопочный выключатель Valet 4 раза. При каждом нажатии кнопочного выключателя Valet будет загораться СИД системы.
- Включите зажигание. Сирена подаст 4 сигнала.
- В течение 5 секунд после включения зажигания нажмите и отпустите кнопочный выключатель Valet еще 1 раз. Вы услышите 1 короткий сигнал сирены, подтверждающий, что система готова к процедуре программирования 1-й цифры нового персонального кода.
- В течение 5 секунд после сигнала сирены нажмите и отпустите одну из кнопок передатчика для ввода 1-й цифры Вашего нового персонального кода согласно приведенной ниже таблице. Сирена подаст соответствующее количество сигналов.

Цифра кода	Нажатие кнопок брелка	Сигналы сирены
1	Нажать и отпустить кнопку  передатчика	1
2	Нажать и отпустить кнопку  передатчика	2
3	Нажать и отпустить кнопку  передатчика	3
4	Два нажатия кнопки  (первое нажатие длинное до звукового сигнала, второе - короткое)	4
5	Два нажатия кнопки  (первое нажатие длинное до звукового сигнала, второе - короткое)	5
6	Два нажатия кнопки  (первое нажатие длинное до звукового сигнала, второе - короткое)	6

Примечание: Если Вы хотите запрограммировать персональный код, состоящий только из одной цифры, то пропустите шаги 7 - 10.

- В течение 5 секунд после сигналов подтверждения сирены нажмите и отпустите кнопочный выключатель Valet еще 1 раз. Вы услышите 2 коротких сигнала сирены, подтверждающий, что система готова к процедуре программирования 2-й цифры нового персонального кода.
- В течение 5 секунд после сигнала сирены нажмите и отпустите одну из кнопок передатчика для ввода 2-й цифры Вашего нового персонального кода. Сирена подаст соответствующее количество сигналов.



Примечание: Если Вы хотите запрограммировать персональный код, состоящий только из двух цифр, то пропустите шаги 9 и 10.

9. В течение 5 секунд после сигналов подтверждения сирены нажмите и отпустите кнопочный выключатель Valet еще 1 раз. Вы услышите 3 коротких сигнала сирены, подтверждающий, что система готова к процедуре программирования 3-й цифры нового персонального кода.
10. В течение 5 секунд после сигнала сирены нажмите и отпустите одну из кнопок передатчика для ввода 3-й цифры Вашего нового персонального кода. Сирена подаст соответствующее количество сигналов
11. Выключите зажигание или подождите 10 секунд. Указатели поворота включатся 5 раз, подтверждая, что программирование Вашего нового персонального кода закончено.





ВНИМАНИЕ: ОБЯЗАТЕЛЬНО запишите или хорошо запомните Ваш новый персональный код!!!

Включение режима Anti-HiJack с передатчика

Если включена соответствующая программируемая функция (функция # 1.8), нажмите и удерживайте



кнопки  и  передатчика до подачи мелодичного звукового сигнала при *включенном зажигании* для включения режима Anti-HiJack.

После активизации функция Anti-HiJack работает следующим образом:

- 1) Немедленно включится режим тревоги – начнет непрерывно звучать сирена и будут мигать указатели поворота и внутрисалонное освещение автомобиля (если данная функция подключена), система автоматически запретит двери автомобиля. На ЖК-дисплее передатчика с 2-сторонней связью включатся иконки , ,  и , включится встроенный вибратор передатчика и динамик передатчика будет подавать сигналы тревоги.
- 2) В зависимости от состояния программируемой функции # 1.8 система либо немедленно включит цепь блокировки двигателя, либо блокировка двигателя включится после первого нажатия на педаль тормоза. При любом варианте включения сначала в течение 30 секунд блокировка двигателя будет периодически импульсно включаться на доли секунды, вызывая тем самым снижение скорости автомобиля до безопасного уровня, после чего цепь зажигания и цепь стартера автомобиля будут заблокированы.

Отключение режима Anti-HiJack:



Для отключения режима Anti-HiJack нажмите и отпустите кнопку  передатчика дважды при включенном или выключенном зажигании:





- После первого нажатия кнопки  отключатся сигналы тревоги и автоматически включится режим охраны. СИД системы начнет медленно мигать.
- После второго нажатия кнопки  режим охраны выключится, система отопит двери автомобиля и отключит блокировки двигателя.

Подтверждающие сигналы: 2 сигнала сирены + 2 включения указателей поворота, СИД системы погаснет. Встроенный динамик передатчика с 2-сторонней связью подаст 2 звуковых сигнала и на ЖК-дисплее передатчика включится символ .

Включение режима Anti-HiJack с помощью переключателя Valet

Данная система позволяет Вам также использовать автоматическое включение функции Anti-HiJack.

- 1) В том случае, если Вы предполагаете возможность нападения или ощущаете опасность, Вы можете активизировать функцию Anti-HiJack заблаговременно однократным нажатием кнопочного выключателя Valet при *включенном зажигании*. Никаких сигналов, подтверждающих активизацию режима Anti-HiJack, не будет. Вы можете проверить, активизирован ли режим Anti-HiJack, нажав и отпустив кнопку  передатчика – на ЖК-дисплее передатчика включится символ .
- 2) Срабатывание режима Anti-HiJack произойдет автоматически после открывания двери при включенном зажигании. СИД системы и указатели поворота начнут мигать.

- 3) Через 30 секунд после открывания двери автомобиля сирена начнет подавать предупреждающие сигналы.
- 4) Еще через 30 секунд включится режим тревоги, сирена начнет звучать непрерывно, система автоматически запрет двери автомобиля. На ЖК-дисплее передатчика с 2-сторонней связью включатся иконки , ,  и , включится встроенный вибратор передатчика и динамик передатчика будет подавать сигналы тревоги
- 5) В зависимости от состояния программируемой функции # 1.8 система либо немедленно включит цепи блокировки двигателя, либо блокировка двигателя включится после первого нажатия на педаль тормоза. При любом варианте включения сначала в течение 30 секунд блокировка двигателя будет периодически импульсно включаться на доли секунды, вызывая тем самым снижение скорости автомобиля до безопасного уровня, после чего цепь зажигания и цепь стартера автомобиля будут заблокированы.



Отключение режима Anti-HiJack:

- a) Отключение функции Anti-HiJack до момента включения сирены производится однократным нажатием кнопки  передатчика.
- b) После того, как включилась сирена и цепи блокировки двигателя, способ отключения режима Anti-HiJack будет зависеть от состояния программируемой функции # 1.9:
- Если функция # 1.9 запрограммирована как «без кода», то для отключения режима Anti-HiJack необходимо будет нажать и удерживать кнопочный выключатель Valet в течение 3 секунд при включенном зажигании, затем выключить зажигание. Автоматически включится режим охраны. Для отключения режима охраны откройте дверь, включите зажигание и в течение 20 секунд нажмите и отпустите кнопочный выключатель Valet 3 раза, после чего выключите зажигание. Режим охраны выключится и блокировки двигателя будут отключены.

Примечание: Вы также можете отключить режим Anti-HiJack дважды нажав и отпустив кнопку  передатчика (см. описание отключения режим Anti-HiJack в предыдущем разделе)

- Если функция # 1.9 запрограммирована как «1, 2 или 3-значный персональный код», то для отключения режима Anti-HiJack необходимо будет открыть дверь автомобиля (включится режим тревоги), в течение 20 секунд включить зажигание и ввести Ваш персональный код отключения системы. Если введен правильный код, то режим охраны выключится, указатели поворота включатся 2 раза.

Режим «Паника»

Для включения режима «Паника» - одновременно нажмите и удерживайте длительно (до подачи мелодичного звукового сигнала) кнопки  и  передатчика при *выключенном* зажигании.

Сирена подаст 3 сигнала, указатели поворота включатся 3 раза и встроенный динамик передатчика с 2-сторонней связью подаст звуковой сигнал.

ВНИМАНИЕ: Если режим «Паника» был включен при выключенной охране, то система автоматически также запрет двери автомобиля. После выключения режима «Паника» автоматически включится режим охраны, но дополнительной индикации на дисплее передатчика с 2-сторонней связью не будет.

Автоматическое запираение дверей при нажатии педали тормоза / при включении зажигания *

(* данная функция является программируемой)

Для обеспечения Вашей безопасности во время движения Вы можете выбрать следующие варианты автоматического запираения дверей автомобиля:

- система автоматически запрет двери автомобиля при первом нажатии педали тормоза после включения зажигания (заводская установка функции # 1.2);
- система автоматически запрет двери автомобиля немедленно после включения зажигания;







Вы можете также совсем отключить функцию автоматического запираения дверей.

Автоматическое отпирание дверей при выключении зажигания*

(* данная функция является программируемой)

Если функция # 1.2 запрограммирована соответствующим образом, то при каждом выключении зажигания, система автоматически немедленно отперет двери автомобиля.



Управление запираем/отпиранием дверей с помощью передатчика

- а) При нажатии кнопки  передатчика при включенном зажигании - система будет последовательно запирает двери автомобиля. На ЖК-дисплее передатчика будет включаться символы  и .
- б) При нажатии кнопки  передатчика при включенном зажигании - система будет последовательно запирает двери автомобиля. На ЖК-дисплее передатчика будет включаться символы  и .

ВНИМАНИЕ: если включен режим турботаймера (на ЖК-дисплее передатчика включена иконка ) и функция 2.12 запрограммирована на поддержку зажигания с помощью передатчика, то при работающем двигателе и включенном стояночном тормозе, дистанционное отпирание замков дверей произойдет после активизации режима турботаймера.

Выход 1-го дополнительного радиуправляемого канала системы

а) Данная система имеет выход 1-го дополнительного радиуправляемого канала, который может быть использован для дистанционного отпирания замка багажника или для включения дополнительных устройств (заводская установка функции # 1.13). Управление выходом 1-го канала возможно при любом состоянии системы.









Для включения выхода 1-го канала системы нажмите и удерживайте кнопку  передатчика до подачи мелодичного звукового сигнала, затем нажмите и отпустите кнопку . Указатели поворота включатся 3 раза и встроенный динамик передатчика подаст 3 звуковых сигнала.

Если выход 1-го канала системы активизирован при включенном режиме охраны, то система автоматически обойдет вход триггера багажника и входы датчиков, на ЖК дисплее передатчика появятся мигающие символы , **PASS1** и **PASS2**. Система вновь возьмет зоны триггера багажника и датчиков через 5 секунд после закрывания багажника, при этом мигающие символы обойденных зон исчезнут с ЖК-дисплея передатчика и встроенный динамик передатчика подаст 1 звуковой сигнал.

Если выход 1-го канала системы активизирован при выключенном режиме охраны, то на ЖК дисплее передатчика появятся только мигающий символ открытого багажника .

Примечание: индикация открытого багажника и обойденных датчиков на ЖК-дисплее передатчика появится только в том случае, если крышка багажника была открыта при активизации канала.

б) Режим работы выхода 1-го канала системы может быть также запрограммирован при установке системы как:



- ◆ **“таймерный, вариант 1”** сигнал, активизируемый при последовательном нажатии кнопок  и  передатчика. Длительность работы канала может быть запрограммирована на любой промежуток времени от 1 с до 60 с (программируемая функция # 1.13, опция 2). При активизации канала в режиме охраны система также автоматически отключит вход датчика удара и вход дополнительного датчика.
- ◆ **“таймерный, вариант 2”** сигнал, активизируемый при последовательном нажатии кнопок  и  передатчика. Длительность работы канала может быть запрограммирована на любой промежуток времени от 1 с до 60 с (программируемая функция # 1.13, опция 2).
- ◆ **“постоянный”** сигнал (или “защелка”), активизируемый при последовательном нажатии кнопок  и  передатчика и работающий до следующего последовательного нажатия кнопок  и .



Выход 2-го дополнительного радиуправляемого канала системы





а) Выход 2-го дополнительного канала системы может использоваться для отпирания всех дверей после выключения режима охраны, если используется функция отпирания дверей в 2 этапа (заводская установка функции # 1.14). В этом случае данный выход будет активизирован на 0,7 с при нажатии

кнопки  передатчика после выключения охраны.

б) Режим работы выхода 2-го канала системы может быть также запрограммирован при установке системы как:

♦ **“таймерный, вариант 1”** сигнал, активизируемый при последовательном нажатии кнопок  и  передатчика. Длительность работы канала может быть запрограммирована на любой промежуток времени от 1 с до 60 с (программируемая функция # 1.14, опция 2). При активизации канала в режиме охраны система также автоматически отключит вход датчика удара и вход дополнительного датчика.

♦ **“таймерный, вариант 2”** сигнал, активизируемый при последовательном нажатии кнопок  и  передатчика. Длительность работы канала может быть запрограммирована на любой промежуток времени от 1 с до 60 с (программируемая функция # 1.14, опция 2).

♦ **“постоянный”** сигнал (или “защелка”), активизируемый при последовательном нажатии кнопок  и  передатчика и работающий до следующего последовательного нажатия кнопок  и .

В этом случае для включения выхода 2-го канала системы нажмите и удерживайте кнопку  до подачи

мелодичного звукового сигнала, затем нажмите и отпустите кнопку . Указатели поворота включатся 3 раза и встроенный динамик передатчика подаст 3 звуковых сигнала. Управление выходом 2-го канала возможно при любом состоянии системы.

Выход 3-го дополнительного радиуправляемого канала системы

Для включения выхода 3-го канала системы нажмите и удерживайте кнопку  до подачи мелодичного



звукового сигнала, затем нажмите и отпустите кнопку  еще раз. Встроенный динамик передатчика подаст 3 звуковых сигнала. Управление выходом 3-го канала возможно при любом состоянии системы.

Режим работы выхода 3-го канала системы может быть также запрограммирован при установке системы как:

♦ **“импульсный”** сигнал, активизируемый на 0,7 с при последовательных длительном и коротком нажатии кнопки  передатчика.

♦ **“таймерный, вариант 1”** сигнал, активизируемый при последовательных длительном и коротком нажатии кнопки  передатчика. Длительность работы канала может быть запрограммирована на любой промежуток времени от 1 с до 60 с (программируемая функция # 1.15, опция 2). При активизации канала в режиме охраны система также автоматически отключит вход датчика удара и вход дополнительного датчика.

♦ **“таймерный, вариант 2”** сигнал, активизируемый при последовательных длительном и коротком нажатии кнопки  передатчика. Длительность работы канала может быть запрограммирована на любой промежуток времени от 1 с до 60 с (программируемая функция # 1.15, опция 2).

♦ **“постоянный”** сигнал (или “защелка”), активизируемый при последовательных длительном и коротком нажатии кнопки  передатчика и работающий до следующего при последовательных длительном и коротком нажатии кнопки .

Режим «Turbo» *

(* данная функция является программируемой)

После активной езды на автомобиле с двигателем, оснащенным турбонаддувом, перед остановкой двигателя и включением охраны обычно рекомендуется охладить турбину и сохранить ресурс ее работы, дав поработать двигателю несколько минут на холостых оборотах. Использование режима «Turbo» позволяет автоматизировать эту процедуру.

Режим «Турбо» включается следующим образом:

1. Запрограммируйте необходимую длительность работы режима «Турбо» (1, 2, 3 или 4 минуты, программируемая функция # 2.1)

2. Нажмите и удерживайте кнопку  передатчика до подачи передатчиком сначала 1 мелодичного и затем 1 короткого звуковых сигналов.



3. Отпустите кнопку  передатчика. На ЖК-дисплее передатчика начнет мигать одна из иконок нижнего ряда.

4. Короткими нажатиями кнопки  передатчика установите курсор на иконку .



5. Нажмите и отпустите кнопку  передатчика. Указатели поворота вспыхнут 1 раз, встроенный динамик передатчика подаст сначала 2 коротких и затем 1 длинный мелодичный звуковой сигнал.

6. После мелодичного звукового сигнала передатчика на ЖК-дисплее начнет постоянно гореть иконка , подтверждающая включение режима «Turbo».

Для **отключения** режима «Turbo» – повторно установите курсор на иконку  и нажмите и отпусти-

те кнопку  передатчика. Указатели поворота включатся 2 раза, СИД системы выключится, встроенный динамик передатчика подаст мелодичный звуковой сигнал, а на ЖК-дисплее передатчика выключится иконка .

При включенном режиме «Turbo» его активизация происходит всегда только при работающем двигателе, закрытых дверях и включенном стояночном тормозе:

- Припаркуйте автомобиль и, пока двигатель автомобиля все еще работает на холостом ходу, переключите рычаг переключения передач в положение «PARK» или в нейтральное положение, и поставьте автомобиль на стояночный тормоз.
- В зависимости от состояния программируемой функции # 2.12 - поверните ключ в замке зажигания в положение "выключено" и выньте ключ из замка *или* нажмите и отпустите кнопку  передатчика.
- Двигатель будет продолжать работать на холостом ходу под управлением системы дистанционного запуска. СИД системы будет постоянно включен, а на ЖК- дисплее передатчика включится символ работающего двигателя  и индикация, соответствующая запрограммированному времени работы режима «Turbo» (“r01” = 1 минута, “r02” = 2 минуты, “r03” = 3 минуты, “r04” = 4 минуты).
- После этого Вы можете включить режим охраны и запереть двери автомобиля с помощью передатчика. Система в этом случае не будет блокировать двигатель и обойдет вход зажигания и вход датчика удара на время работы режима «Турбо».
- После завершения работы режима «Турбо» двигатель будет автоматически остановлен и немедленно заблокирован, система возьмет под охрану обходные цепи. СИД системы начнет мигать медленно.

«Поиск автомобиля». Контроль температуры двигателя

Для включения режима «Поиск автомобиля» нажмите дважды в течение 1 секунды кнопку  передатчика. Сирена подаст 6 сигналов и указатели поворота включатся 6 раз, встроенный динамик передатчика подаст мелодичный звуковой сигнал прозвучит мелодичный сигнал брелка.

На ЖК-дисплее передатчика будет показана текущая температура двигателя автомобиля.

Функция вызова водителя автомобиля

При нажатии кнопки вызова водителя на корпусе приемопередающего модуля антенны системы – встроенный динамик передатчика с 2-сторонней связью в течение 20 секунд будет подавать короткие звуковые сигналы вызова, а на ЖК-дисплее передатчика появится символ «CALL».

Для отключения сигналов передатчика – нажмите и отпустите кнопку .

Предупреждения о незакрытой двери автомобиля *

(* данная функция является программируемой)

Если включена программируемая функция # 1.7, то при выключенной охране вспышки указателей поворота будут предупреждать Вас о том, что двери открыты. Продолжительность световых сигналов предупреждения может быть запрограммирована 10, 20 или 30 с.

Индикация количества запрограммированных передатчиков системы

(* данная функция является программируемой)

При включенном зажигании нажмите и отпустите кнопку  передатчика. СИД системы вспыхнет 1, 2,3 или 4 раза, показывая количество передатчиков, запрограммированных в данный момент в память системы.

Контроль исправности концевых выключателей автомобиля

В данной системе предусмотрена возможность контроля исправности концевых выключателей дверей, капота и багажника. Если при выключенном режиме охраны и включенном зажигании открыть одну из дверей, капот или багажник автомобиля, то СИД систем должен начать мигать. Если же при открывании дверей, капота и багажника СИД системы *не мигает*, значит соответствующий концевой выключатель неисправен.

Память состояния системы при отключении питания

Система вновь вернется в то же самое состояние (на охране, снята с охраны, режим Valet, режим Anti-HiJack), в котором она находилась до момента отключения питания, передатчик с 2-сторонней связью подаст мелодичный звуковой сигнал:

Состояние системы до отключения питания	Состояние системы при восстановлении питания
Режим охраны выключен	Режим охраны выключен
Режим охраны включен	Режим охраны включен
Режим тревоги, причина срабатывания устранена	Режим охраны включен
Режим тревоги, причина срабатывания не устранена (одна из зон охраны активна)	Режим тревоги
Режим пассивной блокировки двигателя включен	Режим пассивной блокировки двигателя включен
Режим Anti-HiJack	Режим Anti-HiJack
Включен режим «Valet» (служебный режим)	Включен режим «Valet» (служебный режим)

УПРАВЛЕНИЕ СИСТЕМОЙ ДИСТАНЦИОННОГО ЗАПУСКА ДВИГАТЕЛЯ

Функция дистанционного запуска системы позволяет дистанционно запустить двигатель автомобиля и контролировать его работу в течение запрограммированного периода времени. Это позволяет заранее прогреть двигатель автомобиля, а также устанавливать комфортную температуру внутри салона автомобиля с помощью штатной системы климат-контроля или кондиционера.

Перед использованием функции дистанционного запуска двигателя автомобиля

- ◆ Всегда паркуйте Ваш автомобиль на открытой, хорошо проветриваемой площадке.
- ◆ Всегда ставьте автомобиль на стояночный тормоз.
- ◆ Перед тем, как заглушить двигатель, обязательно установите рычаг управления автоматической трансмиссией в положение "PARK", а рычаг переключения передач трансмиссии с ручным управлением – в нейтральное положение.
- ◆ Установите желаемые настройки для кондиционера, отопителя и других дополнительных устройств Вашего автомобиля.
- ◆ Включите функцию "рециркуляции" системы вентиляции вашего автомобиля для более эффективного прогрева или охлаждения салона.
- ◆ Если в Вашем автомобиле используется ручная коробка передач, Вы обязательно должны использовать процедуру подготовки системы к запуску "Safe Start" (проверка "логической нейтрали").
- ◆ Перед тем, как использовать функцию автоматического запуска двигателя по таймеру или функцию автоматического запуска двигателя по датчику температуры, убедитесь, что в топливном баке имеется достаточное количество топлива.
- ◆ Перед дистанционным запуском двигателя автомобиля нет необходимости снимать систему с охраны. В течение всего времени работы двигателя автомобиля после дистанционного или автоматического запуска система не будет реагировать на срабатывания датчика удара, дополнительного датчика и входа зажигания.

Обязательные меры безопасности при использовании функции дистанционного или автоматического запуска двигателя автомобиля

- ◆ **Никогда** не используйте функцию дистанционного запуска двигателя автомобиля, если он припаркован в ограниченном пространстве, где не обеспечивается достаточная вентиляция.
- ◆ **Никогда** не давайте брелки-передатчики системы детям.
- ◆ **Никогда** не используйте функции ShortStop или функции автоматического запуска двигателя, если автомобиль припаркован в ограниченном пространстве, где не обеспечивается достаточная вентиляция.
- ◆ **Никогда** не используйте функцию дистанционного запуска двигателя автомобиля или функцию ShortStop, если в автомобиле находится человек или животное.
- ◆ **Никогда** не запускайте двигатель автомобиля, если кто-либо находится перед автомобилем или позади него.

Перед дистанционным запуском двигателя с помощью передатчика или перед включением какого-либо из режимов автоматического запуска двигателя обязательно ознакомьтесь со следующими особенностями работы системы запуска двигателя:

1. Для успешной реализации функций дистанционного или автоматического запусков двигателя на этапе установки сигнализации должны быть запрограммированы следующие параметры:

- **тип коробки переключения передач автомобиля** - ручная коробка передач (РКПП) или автоматическая коробка передач (АКПП). Для этого, на автомобилях с РКПП необходимо разрезать черную петлю в жгуте проводов 18-контактного разъема центрального блока. На автомобилях с АКПП петля в жгуте 18-контактного разъема должна быть сохранена.

- **тип двигателя автомобиля** - бензиновый или дизельный. Для этого, войдите в режим программирования функции # 2.10 и в зависимости от типа двигателя установите требуемое время задержки включения стартера после включения зажигания при первой попытке запуска двигателя. Для дизельных двигателей задержка включения стартера, необходимая для прогрева свечей - 4, 6, 10 секунд. Для бензиновых двигателей задержка фиксирована - 4 секунды.

2. Дистанционный запуск двигателя *не может быть* осуществлен в следующих случаях: включено зажигание, открыт капот, выключен стояночный тормоз или нажата педаль тормоза ножной тормоз, не выполнена подготовка к запуску двигателя на автомобилях с РКПП.

3. За один цикл запуска система может предпринять 4 попытки пуска двигателя. Если после 4-ой попытки двигатель не запустится, то на ЖК-дисплее передатчика с 2-сторонней связью (при условии, что он

находится в зоне приема) отобразится надпись  , и встроенный динамик передатчика подаст 4 звуковых сигнала, индицируя окончание попыток запуска двигателя, указатели поворота включатся 4 раза.

4. Максимальное время первой попытки прокрутки стартера может быть запрограммировано при установке системы как 0,8 с, 1,2 с или 2,0 с - при контроле по генератору / напряжению или 3,6 с - при контроле запуска двигателя по сигналу тахометра. Время каждой последующей попытки прокрутки стартера в течение одного цикла запуска автоматически увеличивается на 0,2 секунды.

5. Если двигатель будет запущен до истечения максимального времени прокрутки стартера, то при условии контроля работы двигателя по сигналам тахометра или генератора, стартер выключится досрочно. При контроле работы двигателя по напряжению бортовой сети время прокрутки стартера определяется запрограммированным значением 0,8 с, 1,2 с или 2,0 с (функция # 2.9).



6. Если запущенный двигатель заглохнет до окончания запрограммированного времени прогрева, то будет предпринят новый цикл запуска двигателя.

7. Функция автоматического запуска двигателя по температуре может быть включена независимо от состояния функций автоматического запуска двигателя в предустановленное время или по таймеру.

8. Одновременное включение функций автоматического запуска двигателя в предустановленное и по таймеру невозможно. Попытка одновременного включения данных функций приведет к включению той функции, которая была активизирована последней.

9. Поездка на автомобиле и просадки напряжения питания ниже +10В при разряженной АКБ в момент запуска двигателя отменяют все автоматические режимы запуска двигателя.

Дистанционный запуск двигателя

1. Для дистанционного запуска двигателя автомобиля нажмите и удерживайте кнопку  передатчика до подачи мелодичного звукового сигнала, затем нажмите и отпустите кнопку .

2. Если все условия, необходимые для безопасного дистанционного запуска двигателя соблюдены указатели поворота мигнут 3 раза, встроенный динамик передатчика подаст мелодичный сигнал, и на ЖК-дисплее передатчика появится символ .





Примечание: Данная система совместима с дизельными двигателями и позволяет перед запуском двигателя на необходимое время включить свечи его предпускового прогрева. В этом случае запуск стартера будет отложен на запрограммированное время (4, 6 или 10 секунд).

3. Через несколько секунд (в зависимости от типа двигателя и штатного электрооборудования автомобиля) система начнет процедуру запуска двигателя автомобиля, СИД системы начнет гореть постоянно. Также, если данная опция включена, включится режим охраны и система запрет двери автомобиля (только для автомобиля с автоматической коробкой передач). Если запуск был успешным, то указатели поворота автомобиля включатся 3 раза.

4. После успешного запуска двигателя встроенный динамик передатчика с 2-сторонней связью подаст мелодичный звуковой сигнал, а на ЖК-дисплее передатчика появится символ работающего двигателя  и включится одна из иконок **r10**, **r20**, **r30** или **r99** соответствующая запрограммированному времени прогрева двигателя (10, 20, 30 минут или без ограничения времени). Режим работы указателей поворота в течение времени работы двигателя программируются функцией # 2.6.

5. Если двигатель автомобиля не запустится в течение запрограммированного промежутка времени, система отключит стартер и через несколько секунд автоматически попытается запустить двигатель автомобиля еще раз. При этом время работы стартера будет увеличено на 0,2 с. Только в том случае, если двигатель автомобиля не будет запущен после 4-х попыток, система окончательно отменит выполнение процедуры запуска автомобиля.

6. Если по той или иной причине дистанционный запуск **невозможен**, то сирена подаст 4 коротких сигнала и указатели поворота включатся 4 раза, встроенный динамик передатчика с 2-сторонней связью подаст 4 коротких звуковых сигнала, а на ЖК-дисплее передатчика появится символ  и индикация причины невозможности запуска двигателя:



Мигает иконка 	Открыт капот автомобиля
Включена иконка 	Выключен стояночный тормоз автомобиля
Включена иконка 	Нажата педаль тормоза автомобиля
Включена иконка 	Включено зажигание автомобиля

7. За 1 минуту до истечения времени работы двигателя указатели поворота автомобиля включатся 4 раза, а встроенный динамик передатчика с 2-сторонней связью подаст 2 серии по 4 коротких звуковых сигнала.

8. Двигатель будет автоматически остановлен через запрограммированное время (заводская установка 10 минут), указатели поворота включатся 4 раза, а встроенный динамик передатчика с 2-сторонней связью подаст 4 звуковых сигнала, а на ЖК-дисплее передатчика выключится символ  и появится иконка **r00**.

Продление времени работы двигателя после дистанционного запуска



После того, как двигатель был дистанционно запущен, он будет работать в течение заранее запрограммированного времени (заводская установка 10 минут). Вы можете, однако, “продлить” время работы двигателя, если это необходимо.

Для этого, в любой момент, когда двигатель работает под управлением системы дистанционного запуска (за исключением режима “без ограничения времени”), нажмите и удерживайте кнопку  передатчика до подачи мелодичного звукового сигнала, затем нажмите и отпустите кнопку .

Сирена подаст один короткий сигнал, указатели поворота вспыхнут 1 раз, встроенный динамик передатчика подаст мелодичный сигнал и общее время работы двигателя будет увеличено на 5 минут. На ЖК-дисплее передатчика будет показано новое время, оставшееся до остановки двигателя (время, оставшееся на момент нажатия кнопок передатчика плюс 5 минут).

Продлевать время работы двигателя можно максимум 6 раз (т.е. не более, чем на 30 минут).



Дистанционная остановка двигателя автомобиля

Вы можете в любой момент дистанционно остановить двигатель автомобиля, работающий под управлением системы дистанционного запуска - нажмите и удерживайте кнопку  передатчика до подачи мелодичного звукового сигнала, затем нажмите и отпустите кнопку .

В подтверждение остановки двигателя 4 раза включатся указатели поворота, встроенный динамик передатчика подаст мелодичный сигнал, а на ЖК-дисплее передатчика выключится символ .

Начало движения после дистанционного запуска двигателя автомобиля



Данная система позволяет Вам сесть в автомобиль с двигателем, работающим на холостом ходу под управлением системы дистанционного запуска, и начать движение, не выключая перед этим дистанционно запущенный двигатель. Для этого:

1. Когда двигатель автомобиля работает на холостом ходу под управлением системы дистанционного запуска, нажмите и отпустите кнопку  передатчика для выключения охраны.
2. На ЖК-дисплее брелка отобразится состояние автомобиля с выключенным режимом охраны и включенным символом .
3. В течение 30 секунд откройте дверь, сядьте в автомобиль, вставьте ключ в замок зажигания и поверните его в положение "зажигание".
4. Если у Вас автоматическая коробка передач, нажмите на педаль тормоза. Если у Вас ручная коробка передач, отключите стояночный тормоз (для РКПП).
5. Указатели поворота включатся 4 раза и встроенный динамик передатчика подаст 4 звуковых сигнала, подтверждая отключение системы дистанционного запуска. Двигатель будет продолжать работать уже под управлением ключа зажигания.

Функция "Safe Start" (процедура проверки "логической нейтрали" для автомобилей с ручной коробкой передач)

ВНИМАНИЕ: Информация, приведенная в данном разделе, касается **только автомобилей с ручной коробкой передач** (на ЖК-дисплее передатчика постоянно включена иконка **MANUAL GEAR**).

Исходя из соображений безопасности, при дистанционном или автоматическом запуске двигателя автомобиля рычаг переключения передач должен находиться в нейтральном положении. Для того чтобы обеспечить возможность последующего безопасного запуска двигателя автомобиля, **каждый раз** перед тем, как покинуть автомобиль, Вы должны будете произвести следующие действия:

1. Припаркуйте автомобиль и, пока двигатель автомобиля все еще работает на холостом ходу, переключите рычаг переключения передач в нейтральное положение и поставьте автомобиль на стояночный тормоз.
2. В зависимости от состояния программируемой функции # 2.12 - поверните ключ в замке зажигания в положение "выключено" и выньте ключ из замка *или* нажмите и отпустите кнопку  передатчика для включения выхода системы на поддержку зажигания. На ЖК-дисплее передатчика включатся символы  и «r00».

Примечание. Если включен режим «Turbo» (на ЖК-дисплее включена иконка ) , то вместо символа «r00» на ЖК-дисплее включится индикация, соответствующая запрограммированному времени работы режима «Turbo» («r01» = 1 минута, «r02» = 2 минуты, «r03» = 3 минуты, «r04» = 4 минуты).









3. Выньте ключ из замка зажигания. Двигатель будет продолжать работать под управлением системы.
4. В течение 30 секунд покиньте автомобиль и закройте все двери, капот и багажник и включите режим охраны. Автомобиль теперь подготовлен к последующему дистанционному или автоматическому запуску двигателя

ВНИМАНИЕ: Открывание любой из дверей автомобиля или отключение стояночного тормоза после активизации «программной нейтрали» отменяет ее действие. Необходимо будет повторить процедуру «Safe Start» заново





Функция автоматического запуска двигателя в предустановленное время *

(* данная функция является программируемой)

Для **включения** функции автоматического запуска двигателя в предустановленное время:

1. Проверьте правильность установки текущего времени передатчика системы.
2. Запрограммируйте желаемое время автоматического запуска двигателя с помощью программирования передатчика и включите будильник передатчика (см. стр. 33). На ЖК-дисплее передатчика включится символ .
3. Нажмите и удерживайте кнопку  передатчика до подачи передатчиком сначала 1 мелодичного и затем 1 короткого звуковых сигналов.
4. Отпустите кнопку  передатчика. На ЖК-дисплее передатчика начнет мигать одна из иконок нижнего ряда.
5. Короткими нажатиями кнопки  передатчика установите курсор на иконке .
6. Нажмите и отпустите кнопку  передатчика для включения режима автоматического запуска двигателя в предустановленное время. Указатели поворота включатся 1 раз, а встроенный динамик передатчика подаст мелодичный звуковой сигнал.
7. После мелодичного звукового сигнала передатчика на ЖК-дисплее в дополнение к символу  включится символ , подтверждающая включение режима, и на некоторое время высветится установленное время автоматического запуска. СИД системы начнет мигать 2 раза... пауза, 2 раза... пауза.

Для **отключения** функции автоматического запуска двигателя в предустановленное время – повторно

установите курсор на иконку  и нажмите и отпустите кнопку  передатчика. Указатели поворота включатся 2 раза, а встроенный динамик передатчика подаст мелодичный звуковой сигнал, а на ЖК-дисплее передатчика выключатся символы  и .

Примечания:







- Нахождение передатчика в зоне действия 2-сторонней связи на момент выполнения автозапуска двигателя по будильнику не требуется.
- Время запуска двигателя может отличаться от запрограммированного времени будильника в пределах 1 минуты.
- Функция автоматического запуска двигателя в предустановленное время включается на один цикл запуска. Для нового пуска двигателя необходимо каждый раз снова активизировать функцию с помощью передатчика как описано выше.

Функция автоматического запуска двигателя по таймеру *



(* данная функция является программируемой)

Вы можете использовать функцию автоматического запуска двигателя автомобиля через определенные промежутки времени. После включения данной функции система будет автоматически запускать двигатель на заранее запрограммированное время (заводская установка – 10 минут, программируется функцией # 2.2) через каждые 2 часа (заводская установка), но не более 15 раз подряд. Интервал времени между автоматическими запусками двигателя по таймеру может быть также запрограммирован на 3, 4 или 24 часа (программируемая функция # 2.3).

Для **включения** функции автоматического запуска двигателя по таймеру:

1. Нажмите и удерживайте кнопку  передатчика до подачи передатчиком сначала 1 мелодичного и затем 1 короткого звуковых сигналов.
2. Отпустите кнопку  передатчика. На ЖК-дисплее передатчика начнет мигать одна из иконок нижнего ряда.
3. Короткими нажатиями кнопки  передатчика установите курсор на иконку .
4. Нажмите и отпустите кнопку  передатчика для включения режима автоматического запуска двигателя по таймеру. Указатели поворота включатся 1 раз и встроенный динамик передатчика подаст мелодичный звуковой сигнал.
5. После мелодичного звукового сигнала передатчика на ЖК-дисплее включится иконка , подтверждающая включение режима. СИД системы начнет мигать 2 раза... пауза, 2 раза... пауза. Одновременно с включением функции произойдет запуск двигателя и его прогрев в течение запрограммированного времени.

Для **отключения** функции автоматического запуска двигателя в предустановленное время – повторно

установите курсор на иконку  и нажмите и отпустите кнопку  передатчика. Указатели поворота включатся 2 раза, встроенный динамик передатчика подаст мелодичный звуковой сигнал, а на ЖК-дисплее передатчика выключится иконка .







Функция автоматического запуска двигателя по температуре *



(* данная функция является программируемой)

Вы можете использовать функцию автоматического запуска двигателя автомобиля, если температура двигателя (определяется внешним температурным датчиком, закрепленным у двигателя) падает ниже запрограммированного уровня. При понижении температуры двигателя ниже -5°C (заводская установка) двигатель будет автоматически запускаться на заранее запрограммированное время (заводская установка – 10 минут, программируется функцией # 2.2) Вы также можете запрограммировать систему на автоматический запуск двигателя при температуре двигателя ниже -10°C , -18°C или -25°C (программируемая функция # 2.4).



Система начинает отслеживать показания температурного датчика сразу с момента включения функции. Минимальный интервал между повторными автоматическими запусками, отсчитываемый с момента предыдущего запуска без учета времени прогрева двигателя, - 1 час. После активизации функции количество автоматических запусков двигателя по температуре не ограничивается

Для **включения** функции автоматического запуска двигателя по температуре:

1. Нажмите и удерживайте кнопку  передатчика до подачи передатчиком сначала 1 мелодичного и затем 1 короткого звуковых сигналов.
2. Отпустите кнопку  передатчика. На ЖК-дисплее передатчика начнет мигать одна из иконок нижнего ряда.
3. Короткими нажатиями кнопки  передатчика установите курсор на иконку .
4. Нажмите и отпустите кнопку  передатчика для включения режима автоматического запуска двигателя по таймеру. Указатели поворота включатся 1 раз и встроенный динамик передатчика подаст мелодичный звуковой сигнал.
5. После мелодичного звукового сигнала передатчика на ЖК-дисплее включится иконка , подтверждающая включение режима, и на некоторое время включится индикация значения температуры, при которой двигатель будет запущен, например, -10°C . СИД системы начнет мигать 3 раза... пауза, 3 раза... пауза.



Для **отключения** функции автоматического запуска двигателя в предустановленное время – повторно установите курсор на иконку  и нажмите и отпустите кнопку  передатчика. Указатели поворота включатся 2 раза, встроенный динамик передатчика подаст мелодичный звуковой сигнал, а на ЖК-дисплее передатчика выключится иконка .

Блокировка кнопок передатчиков

Вы можете временно заблокировать кнопки передатчика системы, нажав и отпустив одновременно кнопки  и  передатчика.

Блокировка кнопок передатчика с 2-сторонней связью подтверждается 1 звуковым сигналом встроенного динамика передатчика и включением на ЖК-дисплее иконки **KEY LOCK**.

Блокировка кнопок передатчика без 2-сторонней связи подтверждается 1 включением желтого СИДа передатчика.

Для **отключения** блокировки кнопок передатчика нажмите и отпустите одновременно кнопки  и  передатчика.

Отключение блокировки кнопок передатчика с 2-сторонней связью подтверждается 1 включением встроенного вибратора передатчика и выключением на ЖК-дисплее иконки **KEY LOCK**.

Отключение блокировки кнопок передатчика без 2-сторонней связи подтверждается 2 включениями желтого СИДа передатчика.









Дополнительные функции передатчика с 2-сторонней связью

Контроль наличия 2-сторонней связи

Если передатчик с 2-сторонней связью находится вне зоны действия 2-сторонней связи, то при нажатии любой кнопки передатчика встроенный динамик подаст предупредительный сигнал (иногда данный сигнал может подаваться с задержкой до 5 секунд) и на ЖК-дисплее передатчика выключится символ .







Установка текущего времени







Для установки текущего времени:



1. Нажмите кнопку  передатчика и удерживайте ее нажатой. Встроенный динамик передатчика подаст сначала 1 мелодичный сигнал, затем 1 короткий сигнал и затем еще 2 коротких звуковых сигнала.
2. Отпустите кнопку  передатчика. Включится режим установки **часов** текущего времени и на ЖК-дисплее передатчика начнет мигать поле **часов**.
3. Нажимайте кнопку  передатчика для **увеличения** значения часов текущего времени, нажимайте кнопку  для **уменьшения** значения часов. При удерживании кнопки будет происходить быстрое изменения значения часов, при коротких нажатиях кнопки – изменение будет происходить на одну единицу.
4. Нажмите и отпустите кнопку  передатчика для перехода к установке **минут** текущего времени. На ЖК-дисплее передатчика начнет мигать поле **минут**.
5. Нажимайте кнопку  передатчика для **увеличения** значения минут текущего времени, нажимайте кнопку  для **уменьшения** значения минут. При удерживании кнопки будет происходить быстрое изменения значения минут, при коротких нажатиях кнопки – изменение будет происходить на одну единицу.
6. Для выхода из режима программирования текущего времени - нажмите кнопку  передатчика и удерживайте ее нажатой до подачи 1 короткого звукового сигнала или подождите 10 секунд, передатчик выйдет из режима программирования автоматически.

Установка времени будильника. Включение функции будильника.

Для установки времени будильника:













7. Нажмите кнопку  передатчика и удерживайте ее нажатой. Встроенный динамик передатчика подаст сначала 1 мелодичный сигнал, затем 1 короткий сигнал и затем еще 2 коротких звуковых сигнала.
8. Отпустите кнопку  передатчика. На ЖК-дисплее передатчика начнет мигать поле часов текущего времени.
9. Нажмите и отпустите кнопку  передатчика 2 раза - на ЖК-дисплее передатчика появится символ будильника . При этом включится режим установки **часов** будильника и начнет мигать поле **часов**.
10. Нажимайте кнопку  передатчика для **увеличения** значения часов будильника, нажимайте кнопку  для **уменьшения** значения часов. При удерживании кнопки будет происходить быстрое изменения значения часов, при коротких нажатиях кнопки – изменение будет происходить на одну единицу.

11. Нажмите и отпустите кнопку  передатчика для перехода к установке **минут** будильника. На ЖК-дисплее передатчика начнет мигать поле **минут**.
12. Нажимайте кнопку  передатчика для **увеличения** значения минут будильника, нажимайте кнопку  для **уменьшения** значения минут. При удерживании кнопки будет происходить быстрое изменения значения минут, при коротких нажатиях кнопки – изменение будет происходить на одну единицу.
13. После завершения установки времени включения будильника нажмите и отпустите кнопку  передатчика для включения/выключения режима будильника.
14. Для **включения** режима будильника нажмите и отпустите кнопку  (на ЖК-дисплее передатчика включится иконка **ON**), для **выключения** режима будильника нажмите и отпустите кнопку  (на ЖК-дисплее передатчика включится иконка **OFF**)
15. Для выхода из режима программирования текущего времени - нажмите кнопку  передатчика и удерживайте ее нажатой до подачи 1 короткого звукового сигнала или подождите 10 секунд, передатчик выйдет из режима программирования автоматически.



При включенном режиме будильника на ЖК-дисплее передатчика будет включена иконка . При срабатывании будильника встроенный динамик передатчика в течение 20 секунд будет подавать мелодичный звуковой сигнал. Для отключения сигнала будильника – нажмите и отпустите кнопку  передатчика.

Включение таймера обратного отсчета

Для установки длительности работы таймера обратного отсчета:

16. Нажмите кнопку  передатчика и удерживайте ее нажатой. Встроенный динамик передатчика подаст сначала 1 мелодичный сигнал, затем 1 короткий сигнал и затем еще 2 коротких звуковых сигнала.
17. Отпустите кнопку  передатчика. На ЖК-дисплее передатчика начнет мигать поле часов текущего времени.
18. Нажмите и отпустите кнопку  передатчика 5 раз - на ЖК-дисплее передатчика появится символ таймера . При этом включится режим установки **часов** таймера и начнет мигать поле **часов**.
19. Нажимайте кнопку  передатчика для **увеличения** значения часов таймера, нажимайте кнопку  для **уменьшения** значения часов. При удерживании кнопки будет происходить быстрое изменения значения часов, при коротких нажатиях кнопки – изменение будет происходить на одну единицу.
20. Нажмите и отпустите кнопку  передатчика для перехода к установке **минут** таймера. На ЖК-дисплее передатчика начнет мигать поле **минут**.
21. Нажимайте кнопку  передатчика для **увеличения** значения минут таймера, нажимайте кнопку  для **уменьшения** значения минут. При удерживании кнопки будет происходить быстрое изменения значения минут, при коротких нажатиях кнопки – изменение будет происходить на одну единицу.
22. После завершения установки длительности работы таймера обратного отсчета нажмите и отпустите кнопку  передатчика для включения/выключения функции таймера.
23. Для **включения** режима таймера обратного отсчета нажмите и отпустите кнопку  (на ЖК-дисплее передатчика включится иконка **ON**), для **выключения** режима таймера нажмите и отпустите кнопку  (на ЖК-дисплее передатчика включится иконка **OFF**)

24. Для выхода из режима программирования текущего времени - нажмите кнопку  передатчика и удерживайте ее нажатой до подачи 1 короткого звукового сигнала или подождите 10 секунд, передатчик выйдет из режима программирования автоматически.

Отсчет времени таймера обратного отсчета начнется немедленно после включения функции. Максимальная длительность работы таймера – 23 часа 59 минут. При включенном режиме таймера на ЖК-дисплее передатчика будет мигать иконка  и текущее время таймера. По истечении времени работы таймера обратного отсчета встроенный динамик передатчика подаст 8 двойных сигналов (для отключения звуковых сигналов – нажмите и отпустите кнопку  передатчика) и иконка  выключится.

Контроль состояния системы / температуры в салоне автомобиля

Нажмите и отпустите кнопку  передатчика. Указатели поворота включатся 3 раза, встроенный динамик передатчика подаст мелодичный звуковой сигнал.

На ЖК-дисплее передатчика появится индикация текущего состояния системы и индикация температуры в салоне автомобиля.

Примечание. Температура, показываемая на ЖК-дисплее передатчика, может отличаться от реальной температуры в салоне, так как она зависит от места установки приемопередающего модуля системы (например, при нахождении модуля на солнце, показываемая на ЖК-дисплее температура будет выше реальной температуры в салоне автомобиля).

Предупреждение о разряде батареи передатчика. Замена элементов питания

В передатчиках системы используются различные элементы питания:

- в передатчике с 2-сторонней связью используется 1 элемент питания “AAA” 1,5В,
- в передатчике без 2-сторонней связи используется 1 элемент питания CR2032, 3В.

Время работы элементов питания передатчиков зависит: от частоты пользования передатчиком, от частоты срабатывания пейджера, от выбранного режима оповещения, от типа установленного элемента питания. Емкости элементов питания, имеющих в продаже, могут отличаться в несколько раз.

Среднее время работы элементов питания может составлять:

- для передатчика с 2-сторонней связью от 6 до 9 месяцев
- для передатчика без 2-сторонней связи от 9 до 12 месяцев

Передатчик с 2-сторонней связью

При разряде батареи передатчика с 2-сторонней связью на ЖК-дисплее появится символ , что говорит о необходимости замены батареи.

Для замены батареи передатчика с 2-сторонней связью:

1. Откройте крышку отделения для батареи и выньте старую батарею.
2. Установите новый элемент питания (типа “AAA” 1,5В), соблюдая его полярность. Правильное положение элемента питания указано на корпусе передатчика под крышкой. Закройте крышку передатчика.
3. Установите крышку отделения для батареи обратно.
4. После замены элемента питания откорректируйте показания текущего времени.

Передатчик без 2-сторонней связи

В корпусе передатчика установлен маленький желтый светодиод, который подтверждает нажатие кнопок передатчика.

Для замены батареи передатчика:

1. Открутите винт на нижней крышке передатчика и откройте крышку.
2. Выньте старый элемент питания и установите новый, соблюдая полярность. Правильное положение элемента питания указано на корпусе брелка под крышкой
3. Закройте крышку передатчика и закрутите крепежный винт.

РУКОВОДСТВО ПО УСТАНОВКЕ

Рекомендации по размещению и монтажу компонентов системы

Данная система может быть установлена на автомобиле с напряжением аккумулятора 12В и массой на корпусе.

Центральный блок системы разместите в салоне в скрытом месте, предпочтительнее под приборной панелью - в этом случае длина соединительных проводов будет минимальной. Для предотвращения попадания в блок влаги рекомендуется установить его таким образом, чтобы исключить стекание капель воды по проводам внутрь корпуса. Закрепите блок на плоской поверхности с помощью винтов-саморезов или двухстороннего скотча так, чтобы исключить его перемещение при вибрациях.

Внешний модуль приемопередающей антенны закрепите на лобовом стекле автомобиля максимально высоко и так, чтобы от антенны до металлических деталей кузова было не менее 5 см. В этом случае обеспечивается максимальная дальность действия брелков. Так же при установке следует учесть, что измеритель температуры салона находится в этом модуле, поэтому размещать модуль нужно как можно дальше от источников тепла и избегать попадания на него солнечных лучей. В противном случае показания температуры могут отличаться от реальной температуры в салоне.

Сирену разместите под капотом как можно дальше от источников тепла и влаги. Рупор сирены направьте вниз, чтобы избежать постоянного накопления воды. Убедитесь, что сирена и провода недоступны из-под машины.

Датчик удара жестко закрепите в салоне автомобиля, обеспечив доступ к его регулировкам.

Выносной датчик температуры двигателя закрепите на корпусе двигателя или других железных частях, примыкающим к двигателю. Правильно выбранное место расположения датчика в значительной степени определяет корректность считывания системой истинной температуры двигателя и тем самым, способствует своевременному запуску двигателя по температуре.

Светодиодный индикатор (СИД) системы закрепите на видимом месте на приборной панели.

Сервисную кнопку Valet установите в скрытом, но доступном пользователю месте.

При установке **кнопочных выключателей** под капотом и в багажнике проверьте правильность их работы. При закрытом капоте или багажнике зазор между контактами в выключателе должен быть не менее 3 мм. Неправильная установка кнопочных выключателей часто является причиной ложных срабатываний системы.

Рекомендации по прокладке и подключению проводов

Прокладку проводов производите как можно дальше от источников электрических помех: катушки зажигания, высоковольтных проводов и т.п. Обратите внимание на то, чтобы провода не соприкасались с движущимися частями конструкции автомобиля - педалями, рулевыми тягами и т.п. Старайтесь при установке минимизировать длину проводов.

Монтаж соединений электропроводки сигнализации необходимо производить при отсоединенном аккумуляторе автомобиля.

Внимание! Если автомобиль оборудован воздушной подушкой или имеет закодированный приемник, при отключении питания руководствуйтесь инструкцией по эксплуатации автомобиля или приемника.

Все неразъемные соединения выполняйте с помощью пайки и хорошо изолируйте.

Все силовоточные цепи (питание, указатели поворота, управление замками дверей и т.д.) должны быть обязательно защищены плавкими предохранителями соответствующего номинала.

Центральный блок и другие компоненты сигнализации подключайте к разъемам кабелей только после завершения монтажа. Монтаж сигнализации производите в соответствии со схемой подключения.

ПОДКЛЮЧЕНИЕ ПРОВОДОВ СИСТЕМЫ:

Основной 18-контактный разъем (верхний ряд)

Провод	Куда подсоединяется
ОРАНЖЕВЫЙ/СЕРЫЙ	К отрицательному триггеру капота (-)
СИНИЙ/ЧЕРНЫЙ	К отрицательному триггеру двери (-)
ОРАНЖЕВЫЙ/ФИОЛЕТОВЫЙ	К ручному (стояночному) тормозу или к педали тормоза (-).
ЖЕЛТЫЙ/ЧЕРНЫЙ	Выход 1-го канала (к дополнительному реле отпирания замка багажника или к дополнительным аксессуарам) (-300мА), см. схему подключения
ЖЕЛТЫЙ/БЕЛЫЙ	Выход 3-го канала (-300мА)
СЕРЫЙ	К сирене (+); максимальный ток нагрузки выхода 2А
ЧЕРНЫЙ/БЕЛЫЙ	Выход "состояния" (-)
ЗЕЛЕНый/ЖЕЛТЫЙ	К цепи управления указателями поворота (+), максимальный ток нагрузки выхода 7,5А
ЗЕЛЕНый/ЧЕРНЫЙ	К цепи управления указателями поворота (+), максимальный ток нагрузки выхода 7,5А

Основной 18-контактный разъем (нижний ряд)

Провод	Куда подсоединяется
ЧЕРНЫЙ	К отрицательной клемме аккумулятора / к "массе" автомобиля
ОРАНЖЕВЫЙ/БЕЛЫЙ	К отрицательному триггеру багажника (-)
СИНИЙ/КРАСНЫЙ	К положительному триггеру двери (+)
СЕРЫЙ/ЧЕРНЫЙ	К выходу генератора или к проводу тахометра (вход контроля работы двигателя) (-)
ЖЕЛТЫЙ/КРАСНЫЙ	Выход 2-го канала (-300мА)
Петля ЧЕРНОГО провода	Выбор ручной или автоматической коробки передач
РОЗОВЫЙ	Выход "состояния" при работающем двигателе для обхода штатной охранной системы (-).
СИНИЙ	Дополнительный программируемый выход (-300мА) для управления внутрисалонным освещением или закрыванием окон автомобиля, см. схему подключения.
ЧЕРНЫЙ/КРАСНЫЙ	К реле дополнительной блокировки стартера (или зажигания) (-300мА), см. схему подключения.

6-контактный силовой разъем системы дистанционного запуска (верхний ряд)

Провод	Куда подсоединяется
ЗЕЛЕНый	К клемме АСС замка зажигания (выход включения цепи АСС)
ЖЕЛТЫЙ	К клемме 15 замка зажигания (выход включения 1-й цепи зажигания / вход цепи зажигания)
КРАСНЫЙ	К положительной клемме аккумулятора (+12В)

6-контактный силовой разъем системы дистанционного запуска (нижний ряд)

Провод	Куда подсоединяется
ЧЕРНЫЙ/ЖЕЛТЫЙ	К клемме 50/1 замка зажигания (выход управления блокировкой стартера, см. схему подключения)
СИНИЙ	Программируемый выход включения АСС, 2-й цепи зажигания, 2-й цепи стартера или отключения штатной сигнализации (иммобилайзера)
ЧЕРНЫЙ/ЖЕЛТЫЙ (силовой)	Выход управления включением и блокировкой стартера (см. схему подключения)

6-контактный разъем для подключения замков дверей (верхний ряд)

Провод	Куда подсоединяется
ЗЕЛЕНый/ЧЕРНЫЙ	Импульс запираения, Н.З. контакт реле
ЧЕРНЫЙ/КРАСНЫЙ	Импульс запираения, Н.Р. контакт реле (соединен с ЧЕРНЫМ/КРАСНЫМ проводом нижнего ряда)
ЗЕЛЕНый	Общий провод запираения

6-контактный разъем для подключения замков дверей (нижний ряд)

Провод	Куда подсоединяется
СИНИЙ/ЧЕРНЫЙ	Импульс отпирания, Н.З. контакт реле
ЧЕРНЫЙ/КРАСНЫЙ	Импульс отпирания, Н.Р. контакт реле (соединен с ЧЕРНЫМ/КРАСНЫМ проводом верхнего ряда)
СИНИЙ	Общий провод отпирания

Функции дополнительных разъемов на основном блоке системы

Разъем	Подсоединение/Функция
5-контактный Белый	Разъем для подключения внешнего приемопередающего модуля с антенной
2-контактный Черный	Светодиодный Индикатор (СИД)
2-контактный Черный	Переключатель Valet
4-контактный Черный	Датчик удара**
4-контактный Черный	Дополнительный датчик**
3-контактный Синий	Разъем для подключения дополнительного GSM/GPS модуля

**** Подключение датчика удара и дополнительного датчика**

Датчик удара и дополнительный датчик подключаются к центральному блоку с помощью 4-проводных кабелей, входящих в комплект сигнализации или датчика. Потенциал "масса" на дополнительный датчик подается синхронно с появлением сигнала на Черном/Белом проводе сигнализации. После подключения дополнительного датчика нужно запрограммировать функцию 1.4 согласно требуемому алгоритму обработки сигналов дополнительного датчика.

18-КОНТАКТНЫЙ РАЗЪЕМ СИСТЕМЫ:

ЧЕРНЫЙ провод: минус питания, соедините с “массой” автомобиля, обеспечив хороший контакт.

ОРАНЖЕВЫЙ/СЕРЫЙ провод:

а) Основная функция Оранжевого/Серого провода системы – отрицательных вход триггера капота. Подключите Оранжевый/Серый провод к концевому выключателю капота, замыкающемуся на “массу” при открывании капота.

б) Оранжевый/Серый провод может также использоваться для подключения датчика температуры.

В этом случае при закрытом капоте система сможет получать информацию о температуре под капотом автомобиля и сможет использовать ее при автоматическом запуске двигателя по датчику температуры. Подключите датчик температуры как показано на схеме. Для правильного контроля температуры вход кнопочных выключателей капота не должен подключаться к лампе подсветки капота соединенной с полюсом +12В.

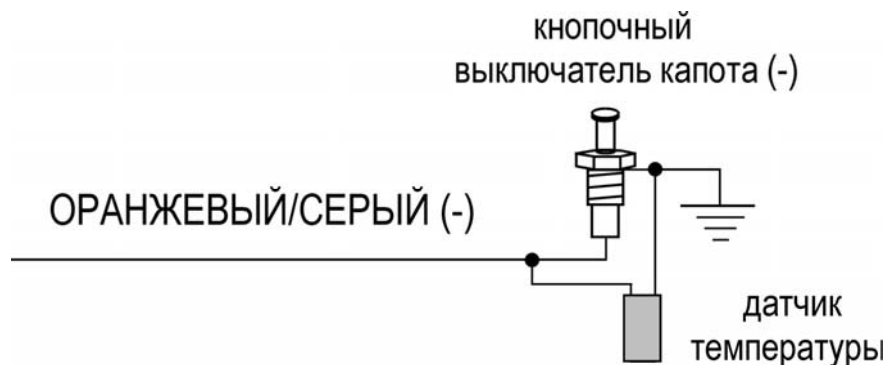

ОРАНЖЕВЫЙ/БЕЛЫЙ провод - подключите к концевому выключателю багажника, замыкающемуся на “массу” при открывании багажника.

СИНИЙ/ЧЕРНЫЙ провод: подключите к концевым выключателям дверей, замыкающимся на “массу” при открывании дверей.

СИНИЙ/КРАСНЫЙ провод - подключите к концевым выключателям дверей, замыкающимся на +12В при открывании дверей.

ОРАНЖЕВЫЙ/ФИОЛЕТОВЫЙ провод: данный вход системы используется как отрицательный вход контроля состояния ручного (стояночного) тормоза или педали тормоза. При наличии положительного потенциала на этом проводе дистанционный и автоматический запуски двигателя будут невозможны. Возникновение положительного потенциала на этом проводе в режиме запущенного дистанционно или автоматически двигателя – вызовет немедленную остановку двигателя. Схемы подключения приведены ниже:

В автомобиле с *автоматической* коробкой передач подсоедините Оранжевый/Фиолетовый провод к проводу, идущему от стоп-сигналов автомобиля, который замыкается на +12В при нажатии педали тормоза:

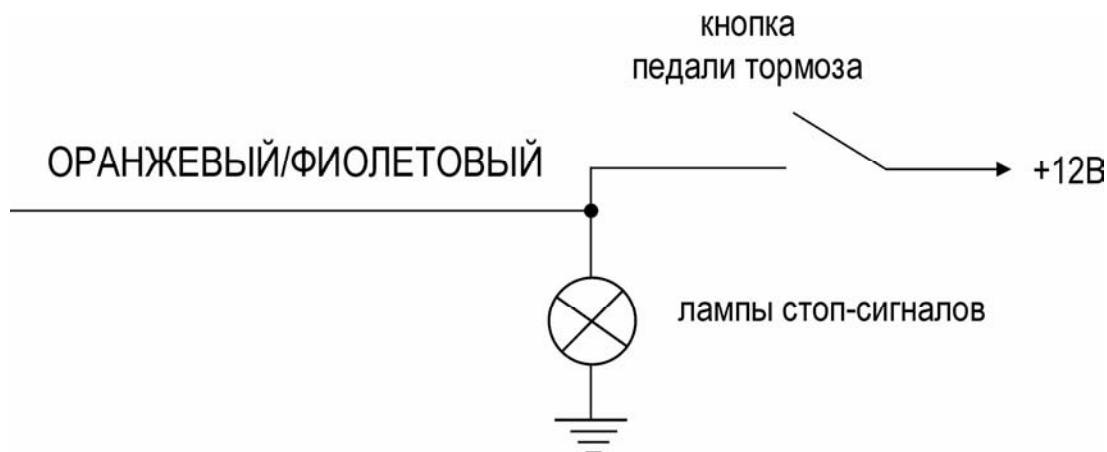

В автомобиле с **ручной** коробкой передач подсоедините Оранжевый/Фиолетовый провод к проводу, замыкающемуся на массу при взведении ручного тормоза:

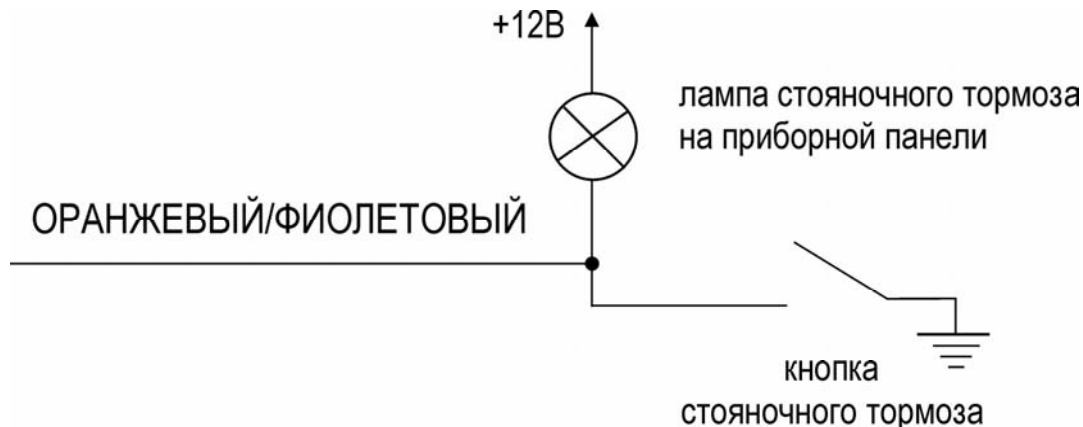

СЕРЫЙ/ЧЕРНЫЙ провод: - вход контроля работы двигателя.

Подключение Серого/Черного провода необходимо для контроля работы двигателя при дистанционном или автоматическом запуске. Контроль работы двигателя может производиться либо по сигналу на выходе генератора или по напряжению бортовой сети автомобиля (заводская установка), либо по сигналу на штатном проводе тахометра (программируемая функция # 2.9).

Входное сопротивление входа не менее 200 кОм.

а) При использовании Серого/Черного провода для контроля двигателя по сигналу на выходе генератора успешный запуск двигателя будет контролироваться по изменению напряжения на выходе генератора после успешного запуска двигателя. Подсоедините Серый/Черный провод к проводу, идущему от генератора к индикаторной лампе разряда батареи или к индикаторной лампе давления масла, расположенной на приборной панели.

ВНИМАНИЕ: После подключения системы указатели поворота включатся 3 раза. После этого поверните ключ зажигания в положение «ВКЛ» (ON) на 10...15 с, затем выключите зажигание. Система запомнит полярность сигнала генератора на момент пуска стартера. После программирования полярности сигнала генератора стартер будет выключаться при изменении сигнала на выходе генератора, совпадающим по времени с началом работы двигателя, не дожидаясь истечения максимального запрограммированного времени прокрутки стартера (0,8 с, 1,2 с или 2,0 с., программируемая функция # 2.9).

б) При использовании Серого/Черного провода для контроля двигателя по напряжению бортовой сети автомобиля данный провод не подключается и его необходимо изолировать. Подтверждение запуска произойдет автоматически после начала работы двигателя.

ВНИМАНИЕ: Недостатком данного метода контроля является фиксируемое время работы стартера. Для правильной работы стартера без избыточной прокрутки потребует подобрать необходимую длительность, выбрав одно из значений времени прокрутки стартера (0,8 с, 1,2 с или 2,0 с., программируемая функция # 2.9).

с) Рекомендуется подключать Серый/Черный провод к тахометру (таходатчику) автомобиля, если имеется такая возможность. В этом случае диагностика запуска двигателя будет проводиться по изменению частоты сигнала тахометра и система будет автоматически выключать стартер одновременно с началом работы двигателя, не дожидаясь истечения максимального времени прокрутки стартера 3,6 с.

ВНИМАНИЕ: Мы **настоятельно** рекомендуем проверить правильность подключения Серого/Черного провода к проводу тахометра автомобиля с помощью следующего тестового режима:

1. Подсоедините Красный провод 6-контактного силового разъема к питанию +12В.
2. Подсоедините Черный провод 18-контактного разъема системы к «массе».
3. Подсоедините Серый/Черный провод 18-контактного разъема системы к проводу тахометра.
4. Запустите двигатель с помощью ключа зажигания.
5. Если СИД системы начнет равномерно мигать, то это значит, что Серый/Черный провод системы подключен правильно.

ЖЕЛТЫЙ/ЧЕРНЫЙ провод: отрицательный выход 1-го канала системы для дистанционного отпирания электрического замка крышки багажника (если автомобиль им оборудован). Длительность импульса выходного сигнала 0,7 с (заводская установка). Выход данного канала может быть также запрограммирован как таймерный от 1 до 60 секунд (с отключением датчиков системы или без отключения датчиков) или “постоянный” (“защелка”) см. программирование функции # 1.13. Максимальный ток нагрузки 300мА, для подключения требуется дополнительное реле. Схема подключения приведена ниже:

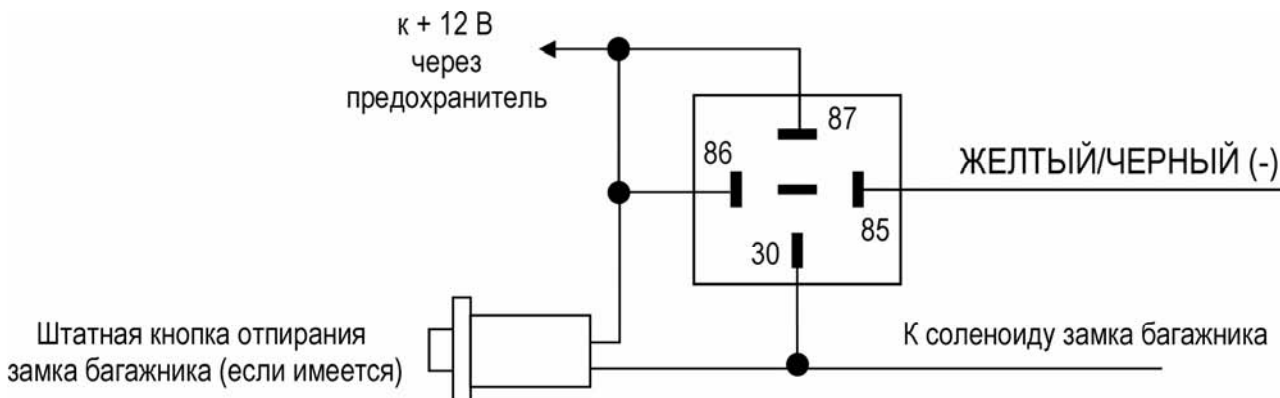

ЖЕЛТЫЙ/КРАСНЫЙ провод: отрицательный выход 2-го канала системы для реализации функции отпирания дверей в 2 этапа или для дистанционного управления дополнительными устройствами. Максимальный ток нагрузки 300мА, для подключения требуется дополнительное реле. Длительность импульса выходного сигнала программируется как импульсный 0,7 с, таймерный от 1 до 60 секунд (с отключением датчиков системы или без отключения датчиков) или “постоянный” (“защелка”) см. программирование функции # 1.14.

ЖЕЛТЫЙ/БЕЛЫЙ провод: отрицательный выход 3-го канала системы для дистанционного управления дополнительными устройствами. Максимальный ток нагрузки 300мА, для подключения требуется дополнительное реле. Длительность импульса выходного сигнала программируется как импульсный 0,7 с, таймерный от 1 до 60 секунд (с отключением датчиков системы или без отключения датчиков) или “постоянный” (“защелка”) см. программирование функции # 1.15.

Короткая петля ЧЕРНОГО провода: выбор ручной или автоматической коробки передач. При автоматической КПП петля должна быть сохранена. При ручной КПП петля должна быть разрезана.

СЕРЫЙ провод: положительный выход для подключения к сирене. Максимальный ток нагрузки 2А.

РОЗОВЫЙ провод: отрицательный выход состояния. Выход активизируется при запуске двигателя и включении режима турботаймера и может быть использован для обхода штатных цепей блокировки на время работы двигателя. Подключение данного провода также может быть необходимо в том случае, если в автомобиле более двух цепей зажигания. Максимальный ток нагрузки 300мА, для подключения требуется дополнительное реле.

ЧЕРНЫЙ/БЕЛЫЙ провод: отрицательный выход “состояния” системы (“минус на охране”), замыкается на «массу» автоматически при включении режима охраны, при включении режима иммобилайзера, режима Anti-HiJack и при дистанционном или автоматическом запуске двигателя.

Максимальный ток нагрузки 300мА, для подключения требуется дополнительное реле.

СИНИЙ провод: отрицательный дополнительный программируемый таймерный выход для управления внутрисалонным освещением (заводская установка) или для управления закрыванием окон автомобиля (см. программирование функции # 1.12).

Максимальный ток нагрузки 300мА, для подключения требуется дополнительное реле.

ЗЕЛЕНЫЙ/ЖЕЛТЫЙ провод: подключите к лампам указателей поворота или габаритных огней. Максимальный ток нагрузки выхода 7,5А.

ЧЕРНЫЙ/КРАСНЫЙ провод: отрицательный выход для дополнительной блокировки двигателя НР реле (“минус при выключенной охране”).

Максимальный ток нагрузки 300мА, для подключения необходимо дополнительное реле.

Черный/Красный провод может быть также запрограммирован как отрицательный выход для дополнительной блокировки двигателя НЗ реле (“минус на охране”) (см. программируемую функцию # 1.10).

ЗЕЛЕНЫЙ/ЧЕРНЫЙ провод: подключите к лампам указателей поворота или габаритных огней. Максимальный ток нагрузки выхода 7,5А.

СИЛОВОЙ 6-КОНТАКТНЫЙ РАЗЪЕМ СИСТЕМЫ:

ЗЕЛЕНЫЙ провод: выход включения цепи АСС (+)

Подключите Зеленый провод 6-контактного силового разъема системы к проводу, идущему от замка зажигания, который подает питание на аксессуары (дополнительное оборудование автомобиля, например, на систему климат-контроля). На данном проводе должно быть питание +12 В, когда ключ зажигания находится в положениях “ВКЛ” (“ON”) и “АСС”, и напряжение 0В, когда ключ зажигания находится в положениях “ВЫКЛ.” (“OFF”) и “ЗАПУСК” (CRANK).

При необходимости Зеленый провод может быть подключен не ко всей цепи питания аксессуаров (дополнительного оборудования), а к штатному проводу питания какого-либо конкретного устройства (например, только к цепи питания кондиционера или отопителя).

ЖЕЛТЫЙ провод: выход включения 1-й (основной) цепи зажигания (+) / вход +12В от замка зажигания

Подсоедините Желтый провод 6-контактного силового разъема системы к штатному проводу зажигания автомобиля, на котором имеется питание +12 В, когда ключ зажигания находится в положениях “ВКЛ” (“ON”) и “ЗАПУСК” (CRANK), и напряжение 0В, когда ключ зажигания находится в положениях “ВЫКЛ.” (“OFF”) и “АСС” (клемма 15/1 замка зажигания).

ВНИМАНИЕ: Если используется дополнительная блокировка цепи зажигания автомобиля, то Желтый провод 6-контактного силового разъема системы должен быть подключен к проводу, идущему от замка зажигания, между местом установки дополнительного реле блокировки и катушкой зажигания.

КРАСНЫЙ провод: силовоточный вход питания +12В

Красный провод используется для подачи тока во все цепи, питаемые с помощью встроенных реле системы запуска двигателя, подключите его к положительной клемме аккумулятора через предохранитель 30А.

Силовой ЧЕРНЫЙ/ЖЕЛТЫЙ провод и тонкий ЧЕРНЫЙ/ЖЕЛТЫЙ: выход управления включением и блокировкой стартера (+)

Черные/Желтые провода одновременно выполняют функцию включения стартера при дистанционном или автоматическом запуске двигателя, и функцию блокировки стартера в режиме охраны.

Перережьте провод, идущий от контакта 50/1 замка зажигания к соленоиду стартера автомобиля (на этом проводе должно появляться напряжение +12В, когда ключ зажигания находится в положении “ЗАПУСК”, и напряжение 0В, когда ключ зажигания находится в любом другом положении).

Подсоедините часть обрезанного провода, идущую от стартера, к **силовому** Черному/Желтому проводу 6-контактного силового разъема системы. Подсоедините часть обрезанного провода, идущую от замка зажигания, к тонкому Черному/Желтому проводу.

Максимальный ток встроенного реле блокировки/включения стартера – 25/30А.

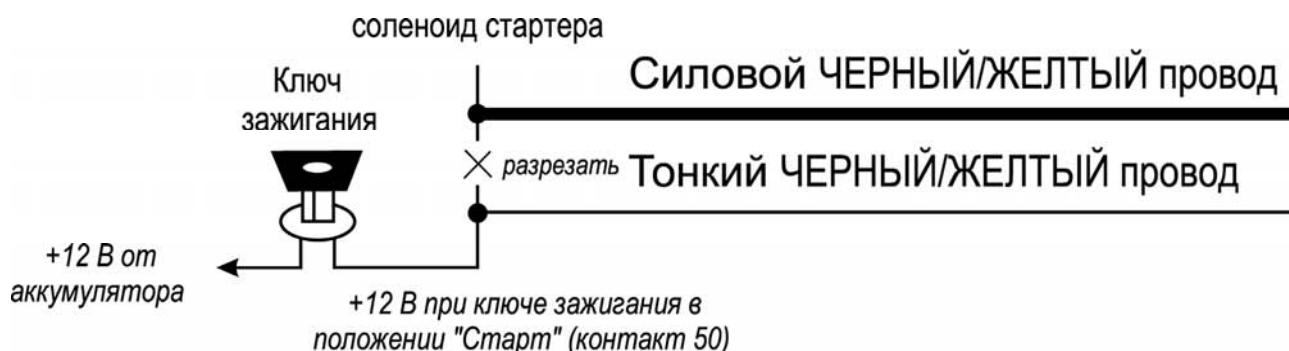

СИНИЙ провод: программируемый выход включения АСС, 2-й цепи зажигания, 2-й цепи стартера или отключения штатной сигнализации (иммобилайзера) (+)

а) Штатная функция Синего провода – выход включения цепи АСС. Подключите Синий провод 6-контактного силового разъема системы к штатному проводу питания цепи АСС автомобиля. Синий провод будет дублировать работу Зеленого провода 6-контактного силового разъема (выход включения АСС).

б) Вы также можете запрограммировать данный выход системы для выполнения следующих функций (программируемая функция # 2.8) – в зависимости от состояния данной функции выход Синего провода:

- будет дублировать работу Желтого провода (выход включения зажигания), *или*
- будет дублировать работу Черного/Желтого провода (выход управления включением стартера), *или*
- будет активизирован один раз в течение одного цикла запуска двигателя при первой попытке запуска стартера синхронно с появлением сигнала на выходе АСС и останется активным до момента первого включения стартера.

Подсоедините Синий провод 6-контактного силового разъема системы к клемме замка зажигания, соответствующей выбранному алгоритму работы данного выхода.

ПОДСОЕДИНЕНИЕ ЭЛЕКТРОПРИВОДОВ ЗАМКОВ ДВЕРЕЙ

Перед подключением системы к штатным электроприводам замков дверей необходимо определить тип штатной системы центрального замка. Для этого – выньте выключатель дверного замка из панели двери водителя и протестируйте провода, идущие от выключателя.

3-ПРОВОДНАЯ СИСТЕМА ЦЕНТРАЛЬНОГО ЗАМКА С ОТРИЦАТЕЛЬНОЙ ПОЛЯРНОСТЬЮ

Если от выключателя идет 3 провода, один из которых постоянно замкнут на массу (независимо от положения выключателя), а из двух других проводов один будет замыкаться на массу при переводе выключателя в положение «Lock» («Закрывается»), а другой будет замыкаться на массу при переводе выключателя в положение «Unlock» («Открыто») – Вы имеете дело с 3-проводной системой с отрицательной полярностью.

- ◆ В автомобилях такого типа ЗЕЛЁНЫЙ/ЧЕРНЫЙ и СИНИЙ/ЧЁРНЫЙ провода системы НЕ используются.
- ◆ ЧЕРНЫЕ/КРАСНЫЕ провода системы должны быть подсоединены к «массе».
- ◆ Подсоедините ЗЕЛЕНый провод к штатному проводу запирающего автомобиля.
- ◆ Подсоедините СИНИЙ провод к штатному проводу отпирающего автомобиля.

3-ПРОВОДНАЯ СИСТЕМА ЦЕНТРАЛЬНОГО ЗАМКА С ПОЛОЖИТЕЛЬНОЙ ПОЛЯРНОСТЬЮ

Если от выключателя идет 3 провода, один из которых постоянно замкнут на +12В (независимо от положения выключателя), а из двух других проводов один будет замыкаться на +12В при переводе выключателя в положение «Lock» («Закрывается»), а другой будет замыкаться на +12В при переводе выключателя в положение «Unlock» («Открыто») – Вы имеете дело с 3-проводной системой с положительной полярностью. Подсоедините систему как показано на схеме.

- ◆ В автомобилях такого типа ЗЕЛЁНЫЙ/ЧЕРНЫЙ и СИНИЙ/ЧЁРНЫЙ провода системы НЕ используются.
- ◆ ЧЕРНЫЕ/КРАСНЫЕ провода системы должны быть подсоединены к +12В.
- ◆ Подсоедините ЗЕЛЕНый провод к штатному проводу запирающего автомобиля.
- ◆ Подсоедините СИНИЙ провод к штатному проводу отпирающего автомобиля.

5- или 4-ПРОВОДНАЯ СИСТЕМА ЦЕНТРАЛЬНОГО ЗАМКА С ПЕРЕМЕННОЙ ПОЛЯРНОСТЬЮ

Если от выключателя идет 5 проводов (или 4) – в данном автомобиле установлена штатная система центрального замка с переменной полярностью управляющего импульса. В таких системах нет штатных реле или собственно модуля центрального замка т.к. +12В подается непосредственно от выключателя на электроприводы замков и, к тому же, обеспечивается обратный выход на массу.

Один из 5 проводов, идущих от выключателя, будет постоянно замкнут на +12В, независимо от положения выключателя. Два провода (или один) будут постоянно замкнуты на массу, независимо от положения выключателя. Из двух оставшихся проводов – один будет замыкаться на +12В при переводе выключателя в положение «Lock» («Закрывается»), а другой будет замыкаться на +12В при переводе выключателя в положение «Unlock» («Открыто»).

- ◆ В автомобилях данного типа необходимо перерезать штатные провода, идущие от главного выключателя замков дверей («Master»), находящегося в водительской двери, к выключателям замков других дверей, а затем к электроприводам замков.
- ◆ Перережьте штатный провод запирающего, идущий от главного выключателя, и подсоедините ЗЕЛЕНый провод к той части перерезанного провода, которая идет к выключателям других дверей и к электроприводам замков. Подсоедините ЗЕЛЁНЫЙ/ЧЕРНЫЙ провод к другой части перерезанного провода запирающего, которая идет к главному выключателю.
- ◆ Перережьте штатный провод отпирающего, идущий от главного выключателя, и подсоедините СИНИЙ провод к той части перерезанного провода, которая идет к выключателям других дверей и к электроприводам замков. Подсоедините СИНИЙ/ЧЁРНЫЙ провод к другой части перерезанного провода отпирающего, которая идет к главному выключателю.
- ◆ Подсоедините ЧЕРНЫЕ/КРАСНЫЕ провода системы к +12В.

ВАКУУМНАЯ СИСТЕМА ЦЕНТРАЛЬНОГО ЗАМКА

На автомобилях марки Mercedes-Benz или Audi используется вакуумная система центрального замка. Она имеет электровыключатели (встроенные в пневмоприводы), которые подают +12В или массу на пневмонасос. Эти выключатели работают при запирании и отпирании дверей изнутри или ключом снаружи автомобиля. Полярность выключателей определяет, будет ли насос создавать давление или разряжение.

Подсоединение может выполняться либо под декоративной накладкой (панелью) слева от водителя, либо непосредственно на пневмонасосе, который обычно установлен в багажнике или под задним сиденьем.

- ◆ Соедините ЗЕЛЁНЫЙ/ЧЕРНЫЙ и СИНИЙ провода системы друг с другом и заизолируйте соединение.
- ◆ Подсоедините ЧЕРНЫЙ/КРАСНЫЙ провод реле отпирания к +12В.
- ◆ Подсоедините ЧЕРНЫЙ/КРАСНЫЙ провод реле запирания к «массе».
- ◆ Перережьте провод, идущий от электровыключателя к пневмонасосу (компрессору). Подсоедините СИНИЙ/ЧЁРНЫЙ провод системы к той части перерезанного провода, которая идет к электровыключателю.
- ◆ Подсоедините ЗЕЛЕНый провод системы к другой части перерезанного провода, которая идет к пневмонасосу (компрессору).

Примечание. В автомобилях выпуска 1989 г. (или ранее) пневмонасос работает около 3 секунд. При установке системы на такие автомобили необходимо будет запрограммировать длительность импульса, подаваемого на замки дверей, на 3.5 секунды (программируемая функция № 1.1)

1-ПРОВОДНАЯ СИСТЕМА С ОТРИЦАТЕЛЬНОЙ ПОЛЯРНОСТЬЮ

Если автомобиль марки Nissan, Mitsubishi или Lotus и в двери нет переключателя – необходимо найти провод, идущий из двери водителя, который замкнут на массу, если двери автомобиля открыты, и «разомкнут» (0В), если двери закрыты.

- ◆ В автомобилях данного типа ЧЕРНЫЙ/КРАСНЫЙ провод реле запирания и СИНИЙ/ЧЁРНЫЙ провод НЕ используются.
- ◆ Подсоедините ЧЕРНЫЙ/КРАСНЫЙ провод реле отпирания к «массе».
- ◆ Перережьте провод, идущий от электропривода в двери водителя к штатному модулю центрального замка и подсоедините ЗЕЛЁНЫЙ/ЧЕРНЫЙ провод системы к той части перерезанного провода, которая идет к электроприводу в двери водителя.
- ◆ Подсоедините СИНИЙ и ЗЕЛЕНый провода системы к другой части перерезанного провода, которая идет к штатному модулю центрального замка.

УСТАНОВКА ДОПОЛНИТЕЛЬНЫХ ЭЛЕКТРОПРИВОДОВ

Если автомобиль не оборудован центральным замком или электроприводами замков дверей, Вы можете установить дополнительные электроприводы и подсоединить их к системе следующим образом:

- ◆ Подсоедините ЗЕЛЁНЫЙ/ЧЕРНЫЙ и СИНИЙ/ЧЁРНЫЙ провода системы к «массе».
- ◆ Подсоедините ЧЕРНЫЕ/КРАСНЫЕ провода к +12В.
- ◆ Подсоедините СИНИЙ провод к СИНЕМУ проводу отпирания электропривода.
- ◆ Подсоедините ЗЕЛЕНый провод к ЗЕЛЕНОМУ проводу запирания электропривода.

ДВОЙНОЙ ИМПУЛЬС ОТПИРАНИЯ. ФУНКЦИЯ «КОМФОРТ»



а) Штатные системы центрального замка некоторых последних моделей автомобилей требуют двойного отрицательного импульсного сигнала для отпирания дверей. В этом случае необходимо соответствующим образом запрограммировать функцию # 1.1.

б) Ряд современных автомобилей оборудован штатной системой «Комфорт», которая обеспечивает запираение всех дверей и закрывание всех окон и люка при запирании замка двери водителя ключом и удерживании его в замке в течение определенного времени.

Если функция # 1.1 запрограммирована соответствующим образом, то при постановке системы на охрану с помощью передатчика система будет подавать импульс запираения 30 секунд.

ОТПИРАНИЕ ДВЕРЕЙ В 2 ЭТАПА ПРИ ВЫКЛЮЧЕНИИ ОХРАНЫ

Желтый/Красный провод системы может быть запрограммирован как “отрицательный выход для отпирания всех дверей” (программируемая функция # 1.14). В этом случае Желтый/Красный провод уже бо-

лее не будет замыкаться на “массу” при последовательном нажатии кнопок  и  передатчика. Вместо этого Желтый/Красный провод будет замыкаться на “массу” на 0,7 с при повторном нажатии кнопки  передатчика после выключения охраны.

Подсоединение: Для реализации данной функции необходимо будет подсоединить Синий провод отпирания 6-контактного разъема системы только к электроприводу, установленному в двери водителя. Подсоедините Желтый/Красный провод 18-контактного разъема, запрограммированный как “отрицательный выход для отпирания всех дверей” (программируемая функция # 1.14), используя, при необходимости, дополнительные реле, к проводам отпирания всех остальных дверей.

ДОПОЛНИТЕЛЬНЫЕ СХЕМЫ ПОДКЛЮЧЕНИЯ ПРОВОДОВ СИСТЕМЫ

Подключение цепи управления внутрисалонным освещением автомобиля

Синий провод 18-контактного разъема системы может использоваться для подключения к внутрисалонному освещению и реализации функции «вежливой подсветки салона». Длительность включения данного выхода может быть запрограммирована на любой промежуток времени от 1 с до 60 с (программируемая функция # 1.12). Максимальная нагрузка выхода – 300мА, при подключении необходимо использовать дополнительное реле.

Подсоедините Синий провод 18-контактного разъема системы к контакту # 85 дополнительного 30А реле и подсоедините контакт # 86 реле к +12В через предохранитель. Подсоедините остальные контакты реле в соответствии с полярностью цепи внутрисалонного освещения автомобиля как показано на схемах. Максимальная нагрузка – 300мА. Примеры схем подключения показаны на схемах ниже

При отрицательных концевых выключателях дверей:

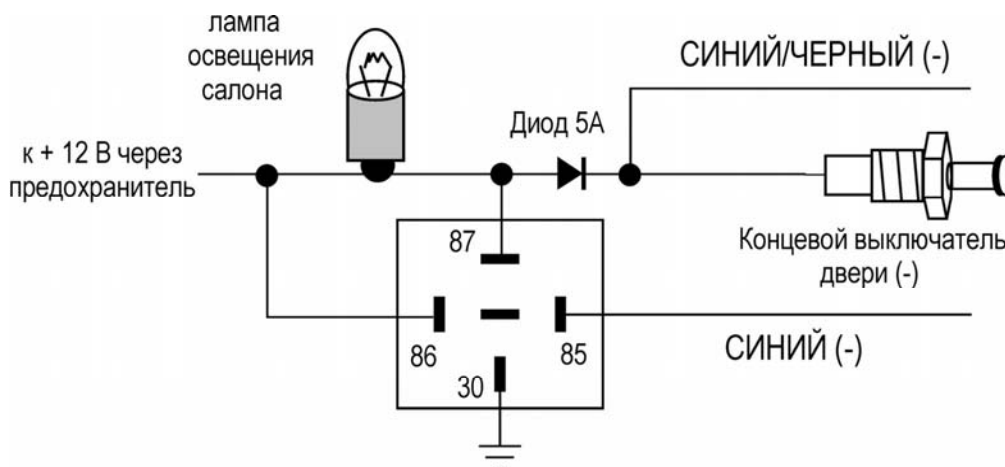

При положительных концевых выключателях дверей:

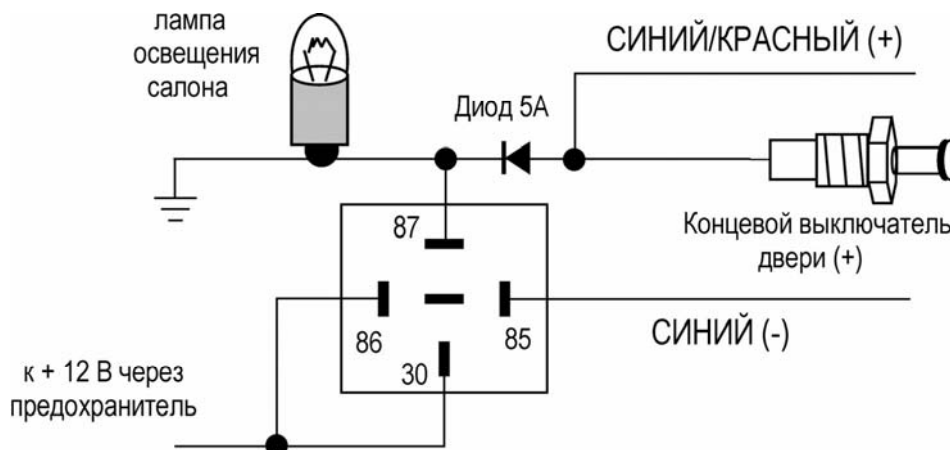

Подключение дополнительной цепи блокировки двигателя

Черный/Красный провод 18-контактного разъема системы может использоваться для дополнительной блокировки двигателя с использованием НЗ (нормально-замкнутого) или НР (нормально-разомкнутого) реле (программируемая функция 1.10), заводская установка – использование НЗ реле как показано на схеме ниже:

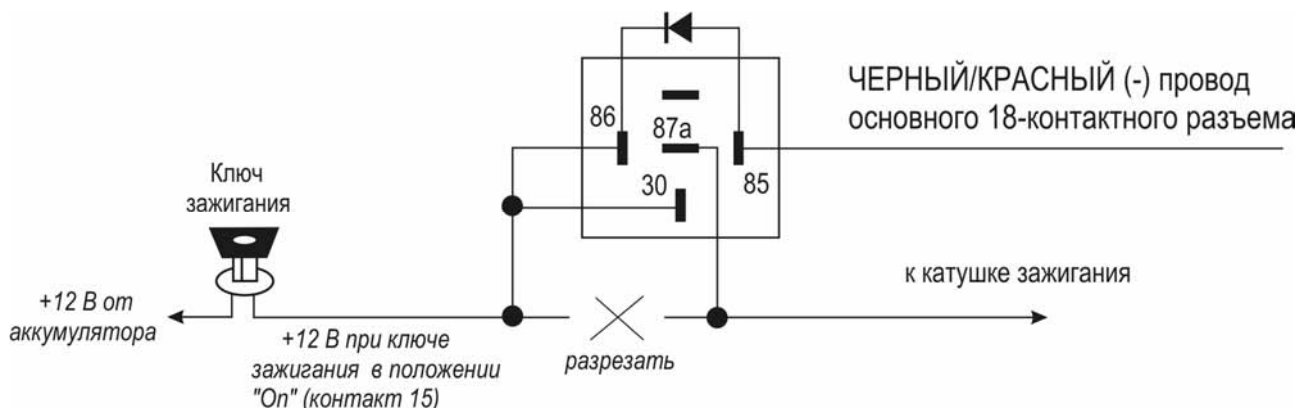

Подключение к фарам ближнего света

Вы можете использовать выход 2-го дополнительного канала системы (Желтый/Черный, Желтый/Красный или Желтый/Белый провод) для подключения к фарам ближнего света и реализации функции "световая дорожка". Длительность включения данного выхода может быть запрограммирована на любой промежуток времени от 1 с до 60 с или как "постоянный" ("защелка") (программируемая функция # 1.13, 1.14 или 1.15, в зависимости от того, какой выход системы используется).. В этом случае при включении канала фары ближнего света будут включаться на запрограммированное время или до отключения канала с помощью передатчика, освещая путь от автомобиля. Максимальная нагрузка выхода – 300 мА, при подключении необходимо использовать дополнительное реле. На схеме ниже показано подключение на примере Желтого/Красного провода:

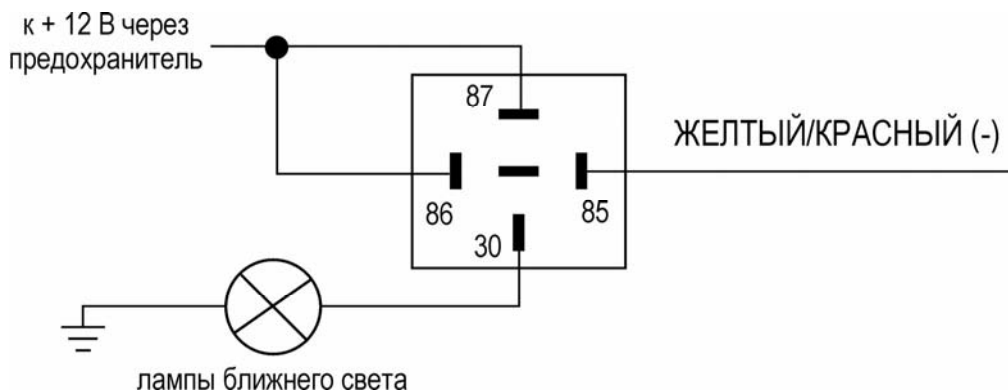

Подключение дополнительного цифрового реле блокировки двигателя

Перед подключением цифрового реле блокировки двигателя необходимо выбрать один из режимов работы радиореле (определяется состоянием петли Черного провода, выходящей из корпуса радиореле) и запрограммировать код реле в память сигнализации (см. описание программирования ниже). Схема подключения реле приведена в инструкции по установке и эксплуатации цифрового реле блокировки двигателя.

КОМПЛЕКТ ПОСТАВКИ СИСТЕМЫ:

1.	Основной блок системы	1 шт.
2.	Передатчик с ЖК-дисплеем и 2-сторонней связью	1 шт.
3.	Передатчик без обратной связи	1 шт.
4.	Модуль приемопередающей антенны с кнопкой вызова водителя, встроенным датчиком температуры (для измерения температуры в салоне автомобиля) и соединительным кабелем	1 шт.
5.	Сирена	1 шт.
6.	Двухуровневый датчик удара с соединительным кабелем	1 шт.
7.	Внешний датчик температуры	1 шт.
8.	Светодиодный индикатор (СИД) с соединительным кабелем	1 шт.
9.	Кнопочный переключатель Valet с соединительным кабелем	1 шт.
10.	Концевой выключатель кнопочного типа	1 шт.
11.	Комплект проводки с 18-контактным разъемом для подсоединения к основному разъему на блоке системы	1 шт.
12.	Комплект проводки с 6-контактным разъемом для подсоединения к разъему управления электроприводами замков дверей автомобиля	1 шт.
13.	Комплект проводки с 6-контактным силовым разъемом системы дистанционного запуска двигателя	1 шт.
14.	Элемент питания 3В типа CR2032 (установлен в 3-х кнопочный брелок)	1 шт.
15.	Элемент питания 12В типа AAA	1 шт.
16.	Наклейки на стекло автомобиля	2 шт.
17.	Руководство пользователя / Руководство по установке	1 шт.
18.	Гарантийный талон	1 шт.
19.	Памятка пользователя	1 шт.
20.	Индивидуальная потребительская тара	1 компл.

ТЕХНИЧЕСКИЕ ХАРАКТЕРИСТИКИ СИСТЕМЫ:

Несущая частота передачи радиосигнала	433,92 МГц
Максимальный радиус действия брелка в режиме передатчика	600 м*
Максимальный радиус действия брелка в режиме пейджера	1200 м*
Максимальный радиус действия брелка без обратной связи	15 м*
Номинальное напряжение питания	+12В постоянного тока
Номиналы предохранителей	
- на Красном проводе 6-контактного силового разъема	30А
- на Зеленем проводе 6-контактного разъема	10А
- на Синем проводе 6-контактного разъема	10А
- на Зеленем /Черном проводе 18-контактного разъема	7,5А
- на Зеленем /Жёлтом проводе 18-контактного разъема	7,5А
Потребление тока при выключенном зажигании	<15мА
Постановка на охрану	через 5/30/45 секунд после нажатия кнопки передатчика
Максимальное количество циклов режима тревоги	8 циклов по 20 секунд
Автоматическая повторная постановка на охрану	через 30 секунд после снятия с режима охраны

Автоматическая постановка на охрану	через 10 секунд после закрывания последней двери
Количество индицируемых зон охраны	7
Триггеры системы:	(-) триггер двери
	(+) триггер двери
	(-) триггер багажника
	(-) триггер капота
	(-) триггер ручного тормоза
	вход зажигания
	датчик удара
	дополнительный датчик
	зона предупреждения
Максимальное количество передатчиков	4
Количество кодовых комбинаций	1.8×10^{24} с динамическим изменением кода
Предельно допустимые параметры:	
Напряжение питания	Не менее 9В, не более 18В
Диапазон рабочих температур (основной блок системы)	От -40 градусов С до +85 градусов С
Макс. ток нагрузки реле указателей поворота:	Не более 15А (2 x 7,5А)
Макс. импульсный ток нагрузки реле запираания:	Не более 20А
Макс. импульсный ток нагрузки реле отпирания:	Не более 20А
Макс. импульсный ток нагрузки реле блокировки/включения стартера	Не более 25/30А
Макс. импульсный ток нагрузки реле включения 1-й цепи зажигания	Не более 25/30А
Макс. импульсный ток нагрузки реле программируемого выхода (силовой Синий провод 6-контактного разъема)	Не более 25/30А
Макс. импульсный ток нагрузки реле включения цепи АСС	Не более 25/30А
Макс. ток нагрузки выхода включения 3-й цепи зажигания:	Не более 300мА
Макс. ток нагрузки выхода 1-го канала системы:	Не более 300мА
Макс. ток нагрузки выхода 2-го канала системы:	Не более 300мА
Макс. ток нагрузки выхода 3-го канала системы:	Не более 300мА
Макс. ток нагрузки выхода Черного/Белого провода системы	Не более 300мА
Макс. ток нагрузки выхода Серого провода системы (выход на сирену):	Не более 2А
Макс. ток нагрузки выхода Синего провода системы (18-контактный разъем)	Не более 300мА

Программируемые функции системы

Данная система имеет 27 программируемых функций. Для удобства программирования эти функции распределены между двумя отдельными меню. 2-е меню программируемых функций содержит функции, относящиеся к работе системы дистанционного запуска двигателя.

Список программируемых функций системы приведен ниже.

Для программирования функций системы:

- 1) При выключенном зажигании нажмите и отпустите кнопочный переключатель Valet:
 - 5 раз (для входа в 1-е меню программируемых функций) *или*
 - 6 раз (для входа во 2-е меню программируемых функций).
- 2) Включите зажигание.
- 3) Вы услышите 5 коротких сигналов sireны, подтверждающих вход в режим программирования функций 1-го меню, *или* 6 коротких сигналов sireны, подтверждающих вход в режим программирования функций 2-го меню.
- 4) Для выбора той или иной функции в любом из меню, нажмите и отпустите кнопочный переключатель Valet количество раз, соответствующее номеру выбранной функции. После каждого нажатия СИД системы и сирена будет включаться число раз, соответствующее номеру выбранной функции. Каждым 5 нажатиям кнопки Valet соответствует 1 длинный сигнал sireны:

Номер функций	Сигналы sireны	Номер функций	Сигналы sireны	Номер функций	Сигналы sireны
1	1 короткий	6	1 длинный + 1 короткий	11	2 длинных + 1 короткий
2	2 коротких	7	1 длинный + 2 коротких	12	2 длинных + 2 коротких
3	3 коротких	8	1 длинный + 3 коротких	13	2 длинных + 3 коротких
4	4 коротких	9	1 длинный + 4 коротких	14	2 длинных + 4 коротких
5	1 длинный	10	2 длинных	15	3 длинных

- 5) В течение 10 секунд нажмите и отпустите одну из кнопок передатчика для выбора желаемого состояния функции. Сирена и брелок-передатчик с 2-сторонней связью подадут 1, 2, 3 или звуковых 4 сигнала, а на дисплее передатчика будет показан номер и выбранное состояние программируемой функции.
- 6) Для перехода к следующей функции – нажмите и отпустите кнопочный переключатель Valet количество раз, равное разнице между номером выбранной функции и номером следующей функции (например, для перехода от функции # 2 к функции # 4 надо нажать и отпустить кнопочный переключатель Valet 2 раза). При нажатии кнопочного переключателя Valet еще раз после выбора функции # 16 Вы вновь перейдете к программированию функции # 1.

Для **выхода** из режима программирования - включите зажигание или подождите 10 секунд. Указатели поворота включатся 5 раз, подтверждая, что система вышла из режима программирования.

1-Е МЕНЮ ПРОГРАММИРУЕМЫХ ФУНКЦИЙ

(заводские установки выделены жирным шрифтом)





№	Функция	Нажать кнопку			
		 (1 сигнал сирены)	 (2 сигнала сирены)	 (3 сигнала сирены)	 дважды* (4 сигнала сирены)
1	Длительность импульса запираания замков дверей	0.7 с	3.5 с	0.7 с	30 с
	Длительность импульса отпираания замков дверей	0.7 с	3.5 с	двойной импульс (2 x 0.7 с)	0.7 с
2	Автоматическое запираание дверей	при нажатии педали тормоза	через 10 секунд после включения зажигания	выключено	выключено
	Автоматическое отпираание дверей	при выключении зажигания	при выключении зажигания	при выключении зажигания	выключено
3	Задержка включения зон охраны при включении режима охраны	60 с (только по входу дверей)	5 секунд	30 секунд (по входу дверей и датчиков)	45 секунд (по входу дверей и датчиков)
4	Автоматическое (пассивное) включение охраны	включено с запираанием дверей	включено с запираанием дверей	включено без запираания дверей	включено без запираания дверей
	Дополнительный датчик	2-уровневый	1-уровневый	2-уровневый	1-уровневый
5	Автоматический перезапуск системы	включен с запираанием дверей	включен без запираания дверей	выключен	выключен
6	Длительность импульса сигнала сирены (клаксона)	100 мс (сирена)	50 мс (сирена)	50 мс (клаксон)	20 мс (клаксон)
7	Световая индикация открытых дверей	10 секунд	20 секунд	30 секунд	Выключена
8	Режим Anti-HiJack	с активизацией блокировки двигателя при нажатии педали тормоза	с активизацией блокировки двигателя при включении режима тревоги	выключен	выключен
9	Персональный код отключения системы	без кода	1-значный персональный код	2-значный персональный код	3-значный персональный код
10	Блокировка двигателя	при включенном режиме охраны без использования цифровых радиореле	при выключенном режиме охраны без использования цифровых радиореле	при включенном режиме охраны с использованием цифровых радиореле	при выключенном режиме охраны с использованием цифровых радиореле
11	Функция 2-step AVP (снятие системы с охраны в 2 этапа)	выключено	включено	включено	включено
12	Режим работы Синего провода системы	автоматический таймерный выход для управления внутрисалонным освещением (см. ниже)		автоматический таймерный выход для управления закрытием окон автомобиля (см. ниже)	







№	Функция	Нажать кнопку			
		 (1 сигнала сирены)	 (2 сигнала сирены)	 (3 сигнала сирены)	 дважды* (4 сигнала сирены)
13	Режим работы дополнительного канала 1 (Желтый / Черный провод)	отпирание багажника (импульсный 0,7 с.)	таймерный, вариант 1 (см. ниже)	таймерный, вариант 2 (см. ниже)	постоянный ("защелка")
14	Режим работы дополнительного канала 2 (Желтый / Красный провод)	выход для отпирания всех дверей	таймерный, вариант 1 (см. ниже)	таймерный, вариант 2 (см. ниже)	постоянный ("защелка")
15	Режим работы дополнительного канала 3 (Желтый / Белый провод)	импульсный 0,7 с.	таймерный, вариант 1 (см. ниже)	таймерный, вариант 2 (см. ниже)	постоянный ("защелка")

*** необходимо нажать кнопку  передатчика 1 раз длинным нажатием (до подачи звукового сигнала) и 1 раз коротким.

2-Е МЕНЮ ПРОГРАММИРУЕМЫХ ФУНКЦИЙ

(заводские установки выделены жирным шрифтом)

№	Функция	Нажать кнопку			
		 (1 сигнала сирены)	 (2 сигнала сирены)	 (3 сигнала сирены)	 дважды* (4 сигнала сирены)
1	Режим "Турбо"	1 минута	2 минуты	3 минуты	4 минуты
2	Время работы двигателя после дистанционного / автоматического запуска	10 минут	20 минут	30 минут	без ограничения по времени
3	Интервалы автоматического запуска двигателя по таймеру	2 часа	3 часа	4 часа	5 часов
4	Температура автоматического запуска двигателя	- 5° С	- 10° С	- 18° С	- 25° С
5	Автоматическое запираение дверей и включение охраны при дистанционном запуске (для АКПП)	выключено	включено	включено	включено
6	Состояние указателей поворота при работающем двигателе	мигают	горят постоянно	не горят	не горят
7	Автоматическое повторное запираение дверей при остановке двигателя в режиме охраны	включено	выключено	выключено	выключено
8	Функция Синего силового провода	вариант 1 (дублирует работу выхода включения цепи АСС)	вариант 2 (выход для включения 2-й цепи зажигания)	вариант 3 (дублирует работу выхода включения цепи стартера)	вариант 4 (см. ниже)

№	Функция	Нажать кнопку			
		 (1 сигнал сирены)	 (2 сигнала сирены)	 (3 сигнала сирены)	 дважды* (4 сигнала сирены)
9	Контроль работы двигателя	по генератору или по напряжению АКБ	по генератору или по напряжению АКБ	по генератору или по напряжению АКБ	по сигналу тахометра
	Максимальное время прокрутки стартера при первом запуске двигателя (см. ниже)	0,8 с	1,2 с	2,0 с	3,6 с
10	Задержка включения стартера после включения зажигания	4 с (бензиновый двигатель)	4 с (дизельный двигатель)	6 с (дизельный двигатель)	10 с (дизельный двигатель)
11	Единицы измерения температуры	единицы измерения °C	единицы измерения °F	единицы измерения °C	единицы измерения °F
12	Включение поддержки зажигания при работающем двигателе	Автоматически при выключении зажигания ключом	При нажатии кнопки  передатчика при работающем двигателе	При нажатии кнопки  передатчика при работающем двигателе	При нажатии кнопки  передатчика при работающем двигателе

Восстановление заводских установок программируемых функций:

Данная функция позволяет восстановить заводские настройки **всех** программируемых функций (выделенные в таблице жирным шрифтом):

- При выключенном зажигании нажмите и отпустите кнопку Valet:
 - 9 раз для восстановления заводских установок функций 1-го меню *или*
 - 10 раз для восстановления заводских установок функций 2-го меню.
- Включите зажигание. Сирена соответственно подаст 9 сигналов, подтверждая вход в режима восстановления заводских установок функций 1-го меню, или 10 сигналов, подтверждая вход в режима восстановления заводских установок функций 2-го меню.
- Нажмите кнопку Valet 1 раз. Сирена подаст 1 сигнал.
- Нажмите и отпустите кнопку  передатчика (кнопку 1). Сирена подаст 1 короткий сигнал, подтверждающий восстановление заводских установок программируемых функций.

Для выхода из режима выключите зажигание. Указатели поворота мигнут 5 раз и брелок-передатчик с 2-сторонней связью подаст мелодичный сигнал, подтверждая, что система вышла из режима восстановления заводских настроек.

Программирование функции # 1.3 “Задержка включения зон охраны”

Если в автомобиле установлена функция штатной задержки выключения внутрисалонного освещения, необходимо при помощи функции # 1.3 выбрать необходимое значение задержки включения зон охраны системы. Данная задержка также может быть необходима в случае использования дополнительного датчика объема. После окончания времени задержки указатели поворота включатся 1 раз и система автоматически возьмет все зоны под охрану.

Вы можете выбрать задержку 30 или 45 секунд для триггер дверей, датчика удара и дополнительного датчика или задержку 60 секунд только для триггера дверей.

При потенциальном управлении внутрисалонным освещением рекомендуется использовать задержку 60 секунд. При импульсном управлении внутрисалонным освещением рекомендуется использовать задержку 30 или 45 секунд (в зависимости от модели автомобиля).

Программирование функции # 1.4 “Дополнительный датчик”

При подключении дополнительного 2-уровневого датчика (например, микроволнового) количество и продолжительность сигналов тревоги разная при срабатывании каждого уровня;

При подключении дополнительного 1-уровневого датчика количество и продолжительность сигналов тревоги одинаковая при срабатывании датчика.

Программирование функции # 1.12 “Режим работы Синего провода системы”





Автоматический таймерный выход для управления внутрисалонным освещением

Синий провод 18-контактного разъема будет автоматически замыкаться на «массу» на запрограммированное время:

- при выключении режима охраны;
- при срабатывании системы;
- при каждом выключении зажигания.

и может использоваться для управления внутрисалонным освещением автомобиля.



Длительность работы выхода Синего провода системы программируется интервалом между нажатиями



кнопки  и  передатчика в процессе программирования функции (от 1 до 60 секунд максимум). Нажатие кнопки  - включает отсчет времени, нажатие кнопки  - останавливает отсчет времени. Заводская установка – 20 секунд.

Автоматический таймерный выход для управления закрыванием окон автомобиля

Синий провод будет автоматически замыкаться на «массу» на запрограммированное время при включении режима охраны и может использоваться для автоматического закрывания окон автомобиля при постановке системы на охрану. На время работы данного выхода система также автоматически отключит вход датчика удара и вход дополнительного датчика.

Длительность работы выхода Синего провода системы программируется интервалом между коротким

нажатием кнопки  передатчика и двумя нажатиями кнопки  передатчика (длительное до подачи звукового сигнала, затем короткое) в процессе программирования функции (от 1 до 60 секунд максимум).

Нажатие кнопки  - включает отсчет времени, два нажатия (длительное, затем короткое) кнопки  - останавливает отсчет времени.

Программирование функции # 1.13 “Режим работы дополнительного канала 1”



Отпирание багажника

Желтый/Черный провод будет замыкаться на «массу» на 0,7 с при активизации выхода дополнительного канала 1 с передатчика при включенном или выключенном режиме охраны.

Таймерный, вариант 1

Желтый/Черный провод будет замыкаться на «массу» на запрограммированное время при активизации выхода дополнительного канала 1. Если выход дополнительного канала 1 активизирован при включенном режиме охраны, то система также автоматически отключит вход датчика удара и вход дополнительного датчика на время работы данного выхода.



Время работы выхода Желтого/Черного провода системы программируется интервалом между нажатиями кнопки  передатчика в процессе программирования функции (от 1 до 60 секунд максимум).

Первое нажатие кнопки  - включает отсчет времени, последующее нажатие кнопки  - останавливает отсчет времени.

Таймерный, вариант 2

Желтый/Черный провод будет замыкаться на «массу» на запрограммированное время при активизации выхода дополнительного канала 1. На время работы данного выхода при включенном режиме охраны датчики системы *не отключаются*.

Время работы выхода Желтого/Черного провода системы программируется интервалом между нажатиями кнопки  передатчика в процессе программирования функции (от 1 до 60 секунд максимум).



Первое нажатие кнопки  - включает отсчет времени, последующее нажатие кнопки  - останавливает отсчет времени.

Постоянный («защелка»)

Желтый/Черный провод будет замыкаться на «массу» при активизации выхода дополнительного канала 1 с передатчика и будет оставаться активным до отключения данного выхода с передатчика.

Программирование функции # 1.14 «Режим работы дополнительного канала 2»



Выход для отпирания всех дверей (для реализации отпирания дверей в 2 этапа)

Желтый/Красный провод уже более не будет замыкаться на «массу» при последовательном нажатии кнопок  и  передатчика. Вместо этого Желтый/Красный провод будет замыкаться на «массу» на 0,7 с при повторном нажатии кнопки  передатчика после выключения охраны.

Таймерный, вариант 1

Желтый/Красный провод будет замыкаться на «массу» на запрограммированное время при активизации выхода дополнительного канала 2. Если выход дополнительного канала 2 активизирован при включенном режиме охраны, то система также автоматически отключит вход датчика удара и вход дополнительного датчика на время работы данного выхода.



Время работы выхода Желтого/Красного провода системы программируется интервалом между нажатиями кнопки  передатчика в процессе программирования функции (от 1 до 60 секунд максимум).

Первое нажатие кнопки  - включает отсчет времени, последующее нажатие кнопки  - останавливает отсчет времени.

Таймерный, вариант 2

Желтый/Красный провод будет замыкаться на «массу» на запрограммированное время при активизации выхода дополнительного канала 2. На время работы данного выхода при включенном режиме охраны датчики системы *не отключаются*.

Время работы выхода Желтого/Красного провода системы программируется интервалом между нажатиями кнопки  передатчика в процессе программирования функции (от 1 до 60 секунд максимум).

Первое нажатие кнопки  - включает отсчет времени, последующее нажатие кнопки  - останавливает отсчет времени.

Постоянный («защелка»)

Желтый/Красный провод будет замыкаться на «массу» при активизации выхода дополнительного канала 2 с передатчика и будет оставаться активным до отключения данного выхода с передатчика.



Программирование функции # 1.15 «Режим работы дополнительного канала 3»

Импульсный

Желтый/Белый провод будет замыкаться на «массу» на 0,7 с при активизации выхода дополнительного канала 3 с передатчика при включенном или выключенном режиме охраны.



Таймерный, вариант 1

Желтый/Белый провод будет замыкаться на «массу» на запрограммированное время при активизации выхода дополнительного канала 3. Если выход дополнительного канала 3 активизирован при включенном режиме охраны, то система также автоматически отключит вход датчика удара и вход дополнительного датчика на время работы данного выхода.

Время работы выхода Желтого/Белого провода системы программируется интервалом между нажатиями кнопки  передатчика в процессе программирования функции (от 1 до 60 секунд максимум). Первое нажатие кнопки  - включает отсчет времени, последующее нажатие кнопки  - останавливает отсчет.

Таймерный, вариант 2

Желтый/Белый провод будет замыкаться на «массу» на запрограммированное время при активизации выхода дополнительного канала 3. На время работы данного выхода при включенном режиме охраны датчики системы *не отключаются*.

Время работы выхода Желтого/Белого провода системы программируется интервалом между нажатиями кнопки  передатчика в процессе программирования функции (от 1 до 60 секунд максимум). Первое нажатие кнопки  - включает отсчет времени, последующее нажатие кнопки  - останавливает отсчет времени.

Постоянный («защелка»)

Желтый/Белый провод будет замыкаться на «массу» при активизации выхода дополнительного канала 3 с передатчика и будет оставаться активным до отключения данного выхода с передатчика.

Программирование функции # 2.8 “Функция Синего силового провода системы”

Вариант 1

Синий силовой провод 6-контактного разъема системы дублирует работу Зеленого силового провода (выход включения цепи АСС).

Вариант 2

Синий силовой провод системы дублирует работу Желтого силового провода (выход включения 1-й цепи зажигания).

Вариант 3

Синий силовой провод системы дублирует работу Черного/Желтого силового провода (выход включения цепи стартера).

Вариант 4

Синий силовой провод системы активизируется один раз в течение одного цикла запуска двигателя при первой попытке пуска стартера синхронно с появлением сигнала на выходе включения цепи АСС и остается активным до момента первого включения стартера.

Программирование функции # 2.9 “Контроль работы двигателя”

Возможны следующие варианты способа контроля работы двигателя:

- контроль по сигналу генератора или по изменению напряжения бортовой сети автомобиля в зависимости от режима работы двигателя. В обоих вариантах максимальное время прокрутки стартера при первой попытке пуска двигателя может быть запрограммирована - 0,8 с; 1,2 с; 2.0 с. При каждой последующей попытке пуска стартера в течение одного цикла запуска двигателя продолжительность работы стартера автоматически увеличивается на 0,2 с
- контроль по сигналу тахометра. Максимальное время прокрутки стартера при первой попытке пуска двигателя - 3,6 с. При каждой последующей попытке пуска стартера в течение одного цикла запуска двигателя продолжительность работы стартера автоматически увеличивается на 0,2 с.

Выбор ручной (механической) или автоматической коробки передач

Выбор ручной или автоматической коробки передач в данной системе производится с помощью короткой петли Черного провода 18-контактного разъема центрального блока системы.









Замкнутая петля соответствует **автоматической** коробке передач

Разрезанная петля соответствует **ручной** коробке передач.

Программирование новых передатчиков системы

Внимание: При программировании новых или дополнительных передатчиков, все коды ранее запрограммированных передатчиков будут стерты из памяти системы. Это предотвратит несанкционированное программирование дополнительных передатчиков.

Для программирования передатчиков (максимум 4 передатчика):

1. Нажмите и отпустите кнопочный переключатель Valet 7 раз при выключенном зажигании и при выключенной охране.
2. В течение 5 секунд включите зажигание.
3. Вы услышите 7 сигналов сирены, подтверждающих, что система вошла в режим программирования новых передатчиков.
4. В течение 10 секунд после подтверждающих сигналов сирены нажмите и удерживайте одновременно кнопку  и кнопку  1-го передатчика. Сирена подаст **один** сигнал, подтверждая, что код 1-го передатчика введен в память системы.
5. В течение 10 секунд после подтверждающего сигнала сирены нажмите и удерживайте одновременно кнопку  и кнопку  следующего (2-го) передатчика. Сирена подаст **два** сигнала, подтверждая, что код 2-го передатчика введен в память системы.
6. В течение 10 секунд после подтверждающих сигналов сирены нажмите и удерживайте одновременно кнопку  и кнопку  следующего (3-го) передатчика. Сирена подаст **три** сигнала, подтверждая, что код 3-го передатчика введен в память системы.
7. В течение 10 секунд после подтверждающих сигналов сирены нажмите и удерживайте одновременно кнопку  и кнопку  следующего (4-го) передатчика. Сирена подаст **четыре** сигнала, подтверждая, что код 4-го передатчика введен в память системы.

Для выхода из режима программирования - выключите зажигание или подождите 10 секунд, система также автоматически выйдет из режима программирования и указатели поворота включатся 5 раз.

Программирование цифровых реле блокировки двигателя

Вы можете использовать дополнительные цифровые реле блокировки двигателя с данной системой. В этом случае Вам необходимо будет предварительно запрограммировать один из возможных вариантов использования данных реле:

- Цифровое реле блокировки работает как НЗ реле т.е. включено при включенном режиме охраны. При таком использовании петля провода на корпусе реле не должна быть разрезана.
- Цифровое реле блокировки работает как НР реле т.е. включено при выключенном режиме охраны. При таком использовании петля провода на корпусе реле должна быть разрезана.

Для программирования цифровых реле блокировки двигателя (максимум 2 реле):

1. При выключенном зажигании и при выключенной охране подключите Черные провода с маркировкой «GND» 1-го цифрового реле к «массе» автомобиля.
2. Нажмите и отпустите кнопочный переключатель Valet 7 раз.
3. В течение 5-ти секунд включите зажигание.
4. Вы услышите 7 сигналов сирены, подтверждающих, что система вошла в режим программирования цифровых реле.
5. В течение 5 секунд после подтверждающих сигналов сирены подсоедините Черный провод с маркировкой «VCC» цифрового реле к силовому Желтому проводу системы. Сирена подаст **один** длинный сигнал, подтверждая, что код 1-го цифрового реле введен в память системы.
6. Выключите зажигание. Система автоматически выйдет из режима программирования, что будет подтверждено 5 включениями указателей поворота.

Для программирования 2-го цифрового реле – повторите описанную выше процедуру. Сирена подаст **два** длинных звуковых сигнала, подтверждая, что код 2-го цифрового реле введен в память системы

Примечания:

- Если в процессе записи одного из цифровых реле сирена системы подаст 3 звуковых сигнала, это означает что код данного реле прописывается в память системы повторно.
- Если был произведен возврат значений программируемых функций 1-го меню к заводским установкам, то **обязательно** необходимо будет заново запрограммировать коды установленных цифровых реле в память системы, как описано выше, но провода реле не нужно будет отсоединять и опять подсоединять. При успешном программировании кодов цифровых реле сирена системы подаст сначала 1 и затем 2 длинных звуковых сигнала (если установлено 2 реле).

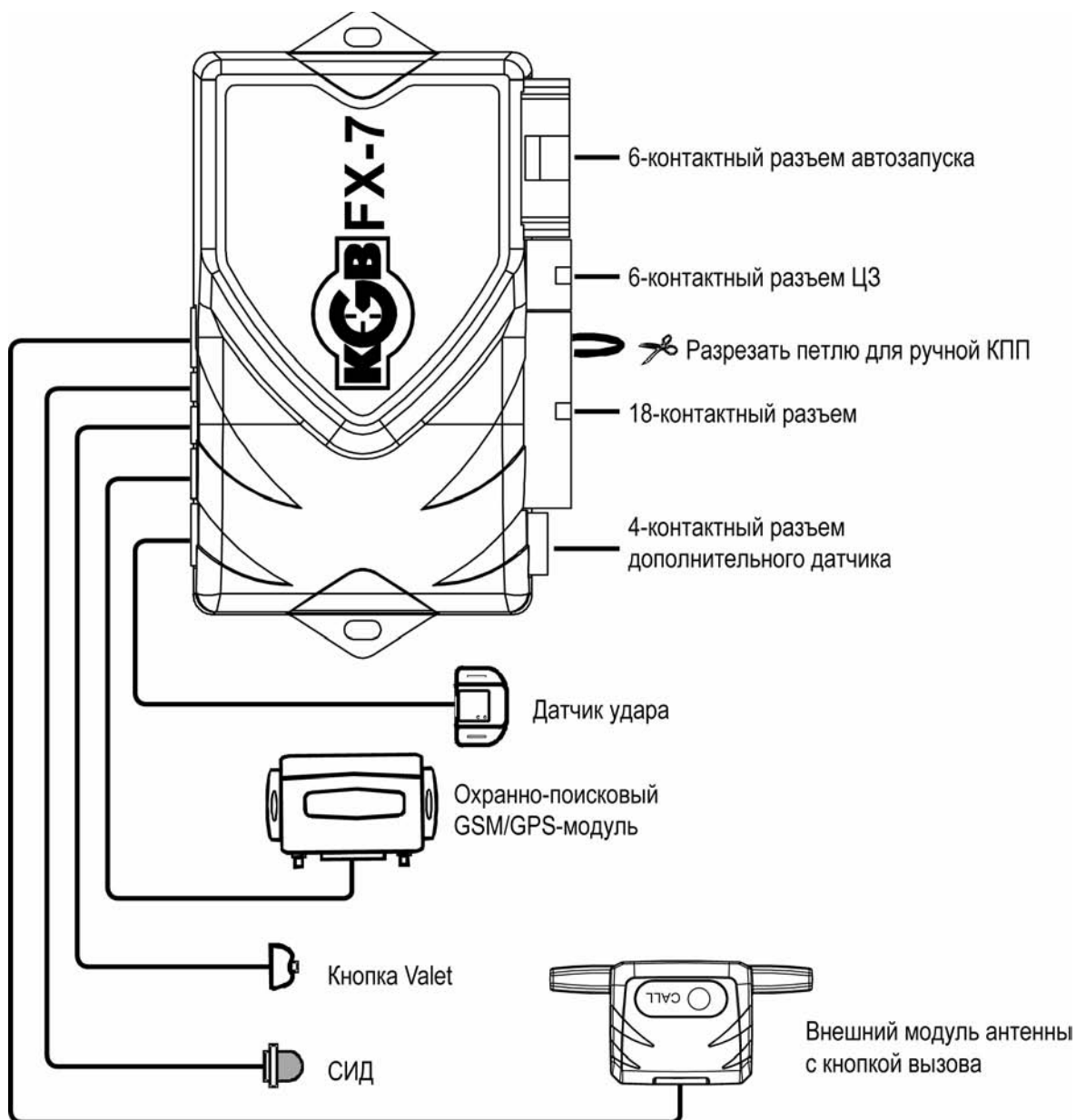

Подключение 6-контактного разъема автозапуска двигателя

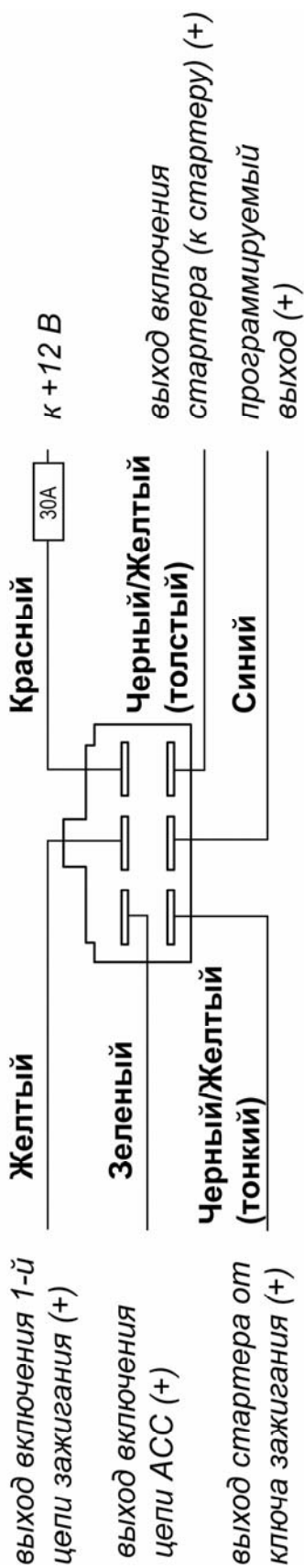

Подключение 6-контактного разъема центрального замка

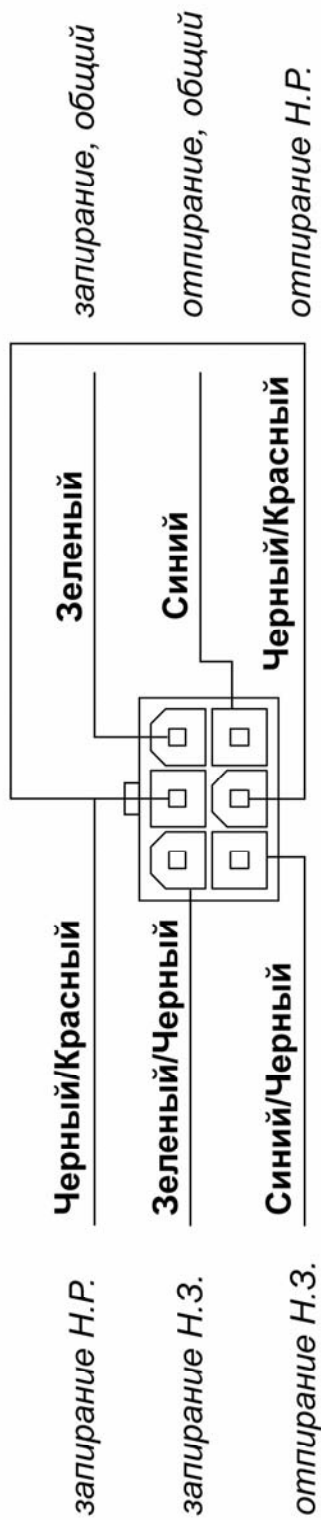

Подключение 4-контактных разъемов датчика удара и дополнительного датчика

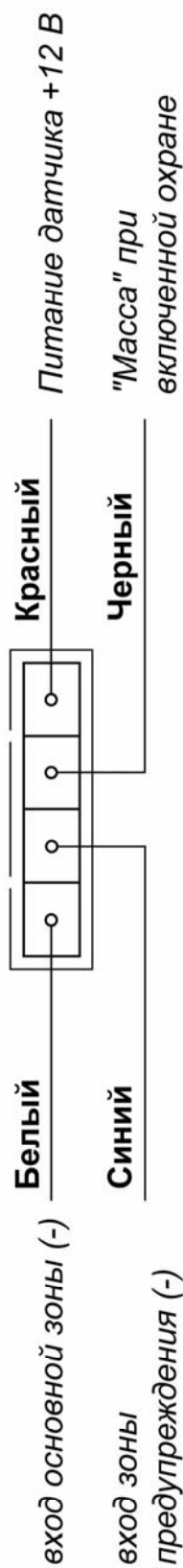

Подключение проводов 18-контактного разъема

