

# SHERIFF



## ZX-750PRO

Автомобильная охранная система с двухсторонней связью динамического типа и функцией диалога при снятии с охраны, тремя сервисными каналами, интерактивным LCD-пейджером, системами защиты от угона и захвата автомобиля.

### Руководство по установке и использованию

#### **Важно**

Для обеспечения самого высокого уровня защиты вашего автомобиля данная охранная система имеет функцию ручного включения или выключения режима охраны, а также функцию диалогового режима снятия системы с охраны (*disarm dialog*) для защиты от граббинга с подменой кода. Система ZX-750PRO поставляется с включенной функцией диалога при снятии системы с охраны (*disarm dialog*). Переключение между режимом диалога и традиционной двухсторонней связью осуществляется дистанционно при помощи команды брелока двухсторонней связи (нажатие и удержание кнопки F, затем нажатие кнопки 2) или программированием функции F21 в любое время или по необходимости. При сбрасывании на заводские настройки функцией F12 значение функции F21 автоматически переключается в режим *disarm dialog*. В некоторых случаях, например, когда брелок-передатчик дистанционного управления системой потерян или не работает или, возможно, Ваш брелок-передатчик блокирован мощным радиоизлучением устройства типа «глушилка» или перехватчиком с подменой кода, Вам может потребоваться вручную поставить или вручную снять систему с охраны. Прочитайте разделы «Ручная постановка системы на охрану» и «Ручное отключение охранной системы», в которых подробно описаны процедуры постановки и снятия системы с охраны в такой ситуации.

Для эффективной борьбы с системами перехвата с подменой кода ВСЕГДА пытайтесь включить (выключить) режим охраны с брелока-передатчика поднеся его как можно ближе к антенне системы если предыдущие попытки были неудачными. Это автоматически сделает предыдущий код нерабочим и исключит возможность подмены. Для повышения степени защиты автомобиля используйте также режим поэтапного отключения системы.

Если запрограммирована функция F13 «Секретный код», то запись кодов новых брелоков, изменение секретного кода, изменение статуса запрограммированных функций с F12 по F21, аварийное снятие системы с охраны, отключение системы при срабатывании в режимах «Anti-Hi-Jack» возможны только после ввода секретного кода! Изменение параметров функций с F1 по F11 не требует ввода секретного кода и доступно всегда.

## Оглавление

Основные функции системы Sheriff ZX-750PRO .....	4
<b>Управление работой системы Sheriff ZX-750PRO .....</b>	<b>6</b>
Функции кнопок брелоков передатчиков .....	6
Комбинации LCD-индикаторов .....	7
Программирование кодов новых передатчиков и противоразбойных транспондеров .....	9
Команды управления системой Sheriff ZX-750PRO с брелока-передатчика .....	11
Дистанционное (брелок двухсторонней связи) включение/выключение функций системы .....	14
• Включение/выключение функции «Турботаймер» .....	14
• Включение/выключение режима экономии питания «Save» .....	15
• Включение/выключение режима сервисного обслуживания «Valet» .....	15
• Включение/выключение пассивной постановки на охрану (функция антирассеянность) .....	16
• Выключение/включение sireны режима тревоги (ночной режим) .....	16
Сигналы подтверждения брелока двухсторонней связи системы Sheriff ZX-750PRO .....	17
Режимы работы светодиодного индикатора охранной системы .....	20
Сигналы sireны .....	20
Режимы работы габаритных огней автомобиля .....	20
Индикатор разряда батареи питания/замена батареи .....	21
<b>Дополнительные команды постановки системы на охрану .....</b>	<b>22</b>
Пассивная (автоматическая) постановка системы на охрану .....	22
Ручная постановка системы на охрану .....	22
Постановка на охрану с работающим двигателем («Any Stop») .....	23
<b>Защита автомобиля в режиме охраны .....</b>	<b>23</b>
Защита автомобиля при включенном режиме охраны .....	23
Сигналы предупреждения о попытке проникновения в автомобиль .....	24
Управление кодовым реле блокировки R350/R450 — функция F20 (дополнительная опция) .....	24
<b>Отключение системы .....</b>	<b>25</b>
Кнопка «Valet» .....	25
Ручное отключение охранной системы с помощью переключателя «Valet» .....	25
Отключение системы с помощью персонального кода .....	25
Сервисный режим «Valet» (временное отключение системы) .....	26

<b>Дополнительные функции защиты</b> .....	26
Дополнительный (экстренный) вызов кнопкой антенного модуля .....	26
Автоматическое безопасное запираение дверей при начале движения автомобиля (функция F10.2) ..	26
Автоматическое безопасное запираение дверей при нажатии педали «Стоп» автомобиля (функция F10.3) .....	26
Поэтапное последовательное отпирание водительской затем пассажирских дверей (функции F18.1) .....	27
Автоматическая перепостановка системы на охрану (функция F6) .....	27
Снятие системы с охраны в два этапа — AV-функция (функция F14) .....	27
Пассивная блокировка двигателя (функция иммобилайзера F15) .....	27
Режим «Anti-Hi-Jack» (защита от угона и захвата автомобиля) .....	28
Отключение режима «Anti-Hi-Jack» .....	28
<b>Дополнительные сервисные функции управления охранной системой</b> .....	29
Дистанционное управление сиреной (включение/выключение, ночной режим работы системы) ...	29
Автоматическое отпирание дверей при выключении зажигания (функция F11) .....	29
Дистанционное управление дополнительными устройствами (CH 2) .....	29
Включение/выключение внешних устройств (запуск двигателя) (функция F19.3) .....	30
<b>Программирование охранной системы</b> .....	31
Программирование функций системы .....	31
Изменение персонального кода отключения системы .....	32
Таблица программируемых функций системы Sheriff ZX-750PRO .....	33
Краткое описание функций системы .....	35
<b>Установка системы</b> .....	36
Приложение 1. Удаленное цифровое реле блокировки R350/R450 .....	52

# Основные функции системы Sheriff ZX-750PRO

## Охрана

- Переключаемый динамический DISARM DIALOG/динамический код при снятии с охраны.
- Пассивная/активная постановка системы на охрану.
- Дистанционное включение/выключение функции пассивной постановки (антирассеянность) системы на охрану.
- Раздельное управление режимами включения/выключения охраны.
- Возможность снятия с охраны в два этапа (AV-функция).
- Функция пассивного иммобилайзера.
- Программируемый персональный код отключения и управления системой.
- Охрана при запущенном двигателе (функция «Any Stop»).
- Возможность ручной постановки системы в режим полной охраны в любое время с помощью кнопки «Valet», даже при отсутствии ключа зажигания.
- Дистанционное управление функцией «Паника» во всех режимах.
- 9 зон охраны.
- Немедленное включение тревожной сигнализации при отключении/включении питания системы или отключении антенного блока в режиме «Охрана».
- Экстренный вызов кнопкой «Call» из салона автомобиля.

## Блокировки

- Управление реле блокировки НР-типа (требуется установка дополнительного реле).
- Управление кодовым реле блокировки R350/R450 (дополнительная опция, в комплект не входит).

## Режим антиограбления («Anti-Hi-Jack»)

- Дистанционное включение.
- Автоматическое включение при включении зажигания или срабатывании линии «STOP(+)».

## Управление центральным замком

- Встроенный универсальный силовой выход управления замками дверей.
- Автоматическое безопасное блокирование дверей при включении зажигания, по нажатию педали «Стоп».
- Безопасное последовательное открывание водительской, а затем пассажирских дверей автомобиля.

## Режимы работы

- Ограниченное время режима тревоги.
- Обход зоны неисправности.
- Память срабатываний.
- Встроенное реле управления габаритными огнями.
- Программируемая длительности выходных сервис-импульсов каналов СН2, СН4.
- Программируемая задержка вежливой подсветки 5/30/60 сек.
- Управление штатным клаксоном автомобиля (требуется установка дополнительного реле).
- Управление штатным модулем «Комфорт» автомобиля.
- Импульсное управление внешними устройствами запуска двигателя.
- Управления штатными системами аварийной сигнализации автомобиля.

## **Дополнительные функции**

- Режим «Save» — управление экономией питания брелока двухсторонней связи.
- Дистанционное управление функцией «Турботаймер» (включение/выключение).
- Временная блокировка кнопок LCD-брелока.
- Дистанционное включение/выключение сервисного режима «Valet».
- Поиск авто на паркинге.
- Дистанционное управление каналом сирены в режиме охраны (отключение/включение — ночной режим).
- Временное отключение датчика удара при постановке на охрану.
- Режим беззвучного контроля связи (ручной режим), проверка, обновление состояния LCD-экрана
- Выбор тревожной мелодии брелока 1 из 2.

# Управление работой системы Sheriff ZX-750PRO

## Функции кнопок брелоков-передатчиков



Рис. 1

### Функции кнопок брелоков-передатчиков

- 1 Кнопка постановки системы на охрану (ARM)
- 2 Кнопка снятия системы с охраны (DISARM)
- 3 Кнопка управления программируемым каналом CH2, управления режимами системы при постановке/снятии системы с охраны
- 4 Кнопка управления каналом CH3 и другими функциями дополнительного брелока
- 5 Кнопка «F» дистанционного выбора функций и изменения параметров системы

### **Внимание**

В целях увеличения срока службы батареи брелока двусторонней связи, контроль наличия связи между ним и центральным блоком системы осуществляется вручную. Для проверки наличия связи с брелоком-пейджером и системой подайте команду, нажав любую кнопку, кроме F. Если связь присутствует — система «вернет» подтверждение выполнения команды с соответствующим звуковым сигналом. В противном случае, через 3 сек LCD-индикатор  антенны исчезнет с экрана, а зуммер даст один длинный и один короткий сигнал.

## Комбинации индикаторов LCD-дисплея

Индикатор связи (антенна).



Пропадает в случае отсутствия связи с центральным блоком или в случае запроса на выполнение несуществующей команды.



Индикатор включенного режима «Турботаймер». Показывает, что в системе режим активирован.



Рис. 2



Индикатор включения режима экономии питания брелока-пейджера. Включение/выключение режима производится в режиме «Снято с охраны» одновременным нажатием кнопок 1+F (5) до появления или исчезновения индикатора «Save». В режиме «Снято с охраны» брелок-пейджер отключает свой приемник через 30 сек, о чем свидетельствует исчезновение индикатора антенны.

Индикатор включения режима «Valet»

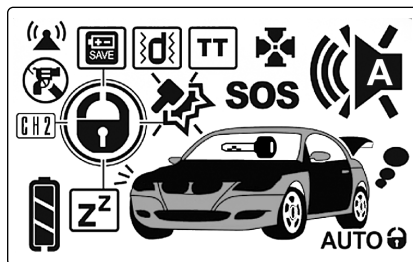

(режим сервисного обслуживания). Присутствует на дисплее всегда, пока система находится в режиме «Valet».

Индикатор состояния датчика системы.



Датчик удара выключен. Выключено срабатывание по главной зоне датчика удара; постановка на охрану с обходом неисправного датчика удара.



Мигает при срабатывании датчика от сильного удара.



Индикатор включения режима вибровонка.



Индикатор «AUTO» — включение пассивной постановки на охрану.



Индикатор включения запираения дверей при пассивной или ручной постановке на охрану.



Индикатор подачи звукового сигнала сирены при активированном режиме «Охрана».



Индикатор отключения сирены в режиме «Охрана».



Индикатор работы противоразбойной функции. Мигает, если активирована функция защиты от насильственного захвата автомобиля «Anti-Hi-Jack».



Индикатор режима работающего двигателя. Мигает в активном режиме.



Индикатор приема сигнала вызова из салона автомобиля. Мигает при приеме сигнала вызова от пейджера.

Индикатор работы временных таймеров.



Мигает при выполнении обратного счета времени в режиме работающего турботаймера.



Индикатор заряда батареи (полный заряд батареи).



Индикатор мигает — низкий заряд батареи (менее 30%).



Индикатор активности дополнительного канала. Показывает состояние линии канала GH2.



Индикатор включения зажигания. Показывает состояние линии зажигания автомобиля.

#### Индикатор состояния дверей:



— включенно (двери заблокированы) при включенном зажигании или в режиме «Valet» (сервисный режим).



— выключенно (двери разблокированы) при включенном зажигании или в режиме «Valet» (сервисный режим).



Индикатор выполнения команд системой. Мигает фарами.



Индикатор срабатывания концевика капота. Мигает при срабатывании концевика капота в режиме «Охрана» или при постановке на охрану с открытым капотом.



Индикатор работы концевиков дверей. Пиктограмма двери мигает при срабатывании системы от концевых выключателей дверей или при постановке на охрану с обходом неисправных (неготовых) дверных концевиков.



Индикатор срабатывания концевика багажника. Мигает при срабатывании концевика багажника в режиме «Охрана» или при постановке на охрану с открытым багажником.



# Программирование кодов новых передатчиков



**Важно**

Обратите внимание, что при программировании нового передатчика в память системы все ранее запрограммированные коды передатчиков стираются, поэтому при программировании дополнительных передатчиков имеющиеся передатчики должны быть запрограммированы заново.

Система поддерживает в памяти до четырех кодов брелоков независимо от того, коды четырех разных брелоков или один и тот же код записывается в систему 4 раза.

## Программирование передатчиков

### Запись кодов новых передатчиков (F13 — состояние «Valet»).



**Важно**

Помните, что каждая операция должна быть выполнена в течение 5 сек после предыдущей операции. Если 5-секундный интервал превышен, система автоматически выйдет из режима программирования, что будет подтверждено одним коротким и одним длинным сигналами сирены. Если в процессе программирования было выключено зажигание, система немедленно выйдет из режима программирования, подтвердив это одним коротким и одним длинным сигналами сирены.

- Снимите систему с охраны, сядьте в автомобиль и включите зажигание.
- Нажмите кнопочный выключатель «Valet» 3 раза. Вы услышите один короткий сигнал сирены. Нажмите кнопку Valet еще раз. Вы услышите длинный сигнал сирены, подтверждающий, что система готова к программированию новых передатчиков.
- Нажмите и удерживайте кнопку 1 (см. рис. 1) первого передатчика, до тех пор, пока Вы не услышите длинный сигнал сирены, подтверждающий, что программирование первого передатчика закончено (каналы передатчика будут запрограммированы автоматически). При этом СИД начнет редко мигать.
- Нажмите и удерживайте кнопку 1 (см. рис. 1) второго передатчика, до тех пор, пока Вы не услышите длинный сигнал сирены, подтверждающий, что программирование второго передатчика закончено. При этом СИД начнет редко мигать.
- Повторите операцию 3 для остальных передатчиков.
- Для выхода из режима программирования передатчиков:
  - а) выключите зажигание или
  - б) подождите 8 сек не производя никаких действий.

Вы услышите один короткий и один длинный сигналы сирены, подтверждающие выход из режима программирования передатчиков, а СИД системы погаснет.

### Запись кодов новых передатчиков (F13 — состояние «Секретный код»)

Снимите систему с охраны с помощью брелока или вводом секретного кода кнопкой «Valet», т. е.

- Включите, выключите а затем включите зажигание;
- С помощью переключателя «Valet» введите первую цифру кода (количество нажатий кнопки «Valet» соответствует одной цифре кода);
- Выключите, а затем включите зажигание;
- С помощью переключателя «Valet» введите вторую цифру кода (количество нажатий кнопки «Valet» соответствует второй цифре кода);
- Выключите, а затем включите зажигание. Система должна подтвердить звуковым сигналом ввод правильного кода;























- Нажмите кнопочный выключатель «Valet» 3 раза. Вы услышите один короткий сигнал sireны. Нажмите кнопку Valet еще раз. Вы услышите длинный сигнал sireны, подтверждающий, что система готова к программированию новых передатчиков;
- Нажмите кнопку 1 (см. рис. 1) первого брелока-передатчика. Система подтвердит запись нового кода брелока в память звуковым сигналом;
- Нажмите кнопку 1 (см. рис. 1) второго брелока-передатчика. Система подтвердит запись нового кода брелока в память звуковым сигналом;
- Повторите операцию 3 для остальных передатчиков;
- Для выхода из режима программирования передатчиков:
  - а) выключите зажигание или
  - б) подождите 8 сек не производя никаких действий.

























Вы услышите один короткий и один длинный сигналы sireны, подтверждающие выход из режима программирования передатчиков, а СИД системы погаснет.

# Основные команды управления системой ZX-750PRO с брелоков-передатчиков

Таблица 1

ФУНКЦИЯ			ОПИСАНИЕ ДЕЙСТВИЙ
Включение/ выключение диалогового режима работы сигнализации	<b>F +</b> 	 + 	<b>Нажать и удерживать кнопку F, затем кратковременно нажать кнопку 2 брелока-пейджера (см. рис. 1).</b> Дополнительный брелок — кратковременно нажать вместе кнопки 2 и 4. Включение режима динамического диалога — один писк брелока. Выключение режима диалога (переход на недиалоговый динамический код) — два коротких писка брелока. Оба брелока системы работают в режиме диалога. В режиме «заводские настройки» включена функция диалога.
Включение/ выключение блокировки кнопок брелока двухсторонней связи	<b>F +</b> 		<b>Кратковременно нажать и отпустить кнопки F и 3(CH2) (см. рис. 1).</b> Мелодия включения блокировки, мелодия выключения блокировки.
Постановка на охрану			<b>Нажать и отпустить кнопку 1 (см. рис. 1).</b> 1. Габаритные огни автомобиля мигнут 1 раз. 2. Сирена подаст один короткий звуковой сигнал подтверждения. 3. Светодиодный индикатор на антенном модуле начнет медленно мигать.
Снятие с охраны			<b>Нажать и отпустить кнопку 2 (см. рис. 1).</b> 1. Светодиодный индикатор погаснет. 2. Габаритные огни автомобиля мигнут 2 раза. 3. Сирена подаст два коротких звуковых сигнала подтверждения. <b>Примечание.</b> Если включена функция F6 — автоматическая перепостановка на охрану, то при снятии системы с охраны светодиодный индикатор начнет быстро мигать, указывая на то, что если в течение 20 сек не будет открыта ни одна из дверей, система включит режим охраны. Если в течение 20 сек будет открыта хотя бы одна дверь, светодиодный индикатор погаснет и режим постановки системы на охрану будет отменен. Если включена функция F4 — функция пассивной постановки системы на охрану, а F6 выключена, то светодиодный индикатор погаснет. Система переходит в режим ожидания открытия/закрытия любой из дверей. Если вы откроете, а затем закроете любую из дверей автомобиля, включится 30-секундный таймер автоматической постановки системы на охрану. Светодиодный индикатор начнет быстро мигать. <b>Примечание.</b> Попытка снять систему с охраны после того, как система сработала (включилась сирена сигнализации), приведет только к отключению звуковой сигнализации. Система не будет снята с охраны. Для того чтобы снять систему с охраны, необходимо еще раз нажать кнопку снятия с охраны на брелоке-передатчике, когда система не подает звуковую сигнализацию.
Беззвучная постановка на охрану на один цикл			<b>Нажать и удерживать кнопку 1 более 1,5 сек (см. рис. 1).</b> Система встанет в режим охраны без подачи звукового сигнала.
Беззвучное снятие с охраны на один цикл			<b>Нажать и удерживать кнопку 2 более 1,5 сек (см. рис. 1).</b> Система выключит режим охраны без подачи звукового сигнала.

ФУНКЦИЯ			ОПИСАНИЕ ДЕЙСТВИЙ
Закрыть/открыть двери в режиме «Valet» или при ВКЛ. зажигания	 или 	 или 	<b>Нажать и отпустить кнопки 1 или 2 (см. рис. 1).</b> Если имеется дополнительная цепь запирания/отпираания замков дверей, то двери автомобиля будут заблокированы/разблокированы.
Постановка на охрану при работающем двигателе («Any Stop»)	 	 	<b>Кратковременно нажать кнопку 3, затем в течение 2 сек кнопку 1.</b> Система выполнит подхват линии зажигания автомобиля по цепи внешнего реле турботаймера. Далее, нажатие кнопки 1 включает режим охраны с работающим двигателем. Повторное нажатие кнопки 1 выключит поддержку линии зажигания и двигатель будет остановлен (система останется на охране). При снятии с охраны нажатием кнопки 2 поддержка зажигания будет действовать еще 20 сек, давая возможность включить зажигание ключом и продолжить движение без выключения двигателя.
Паника (включение/выключение)	<b>Дважды</b>  + 	<b>Дважды</b>  + 	<b>Два кратковременных одновременных нажатия на кнопки 1+2 в течение 2 сек в режиме охраны (см. рис. 1).</b> Это приведет к немедленному включению sireны системы и миганию габаритных огней. Для отключения sireны еще раз кратковременно одновременно нажмите кнопки 1+2 (см. рис. 1) на вашем брелоке-передатчике. Если вы не отключите режим «Паника», система выключится автоматически через 30 сек. <b>Примечание.</b> В режиме «Паника» будут работать все обычные функции брелока-передатчика.
Управление каналом 2 (CH2)  Две вспышки и мелодия после отпущания кнопки, а сирена даст короткий звуковой сигнал			<b>Нажать и удерживать кнопку 3 более 1,5 сек (см. рис. 1).</b> Индикатор CH2 кратковременно отобразится на LCD-дисплее. Выход канала CH2 — слаботочный выход с максимальным током до 500 мА. <b>Примечание.</b> Если выход канала CH2 был активирован в то время, когда система находилась в режиме охраны, то система одновременно отключит датчик удара и триггер багажника. После того как багажник будет закрыт, система опять автоматически возьмет эту цепь под охрану и включит датчик удара.
Экстренное отключение режима «Турботаймер»	<b>Дважды</b> 	<b>Дважды</b> 	<b>Два коротких нажатия на кнопку 3 в течение 2 сек (см. рис. 1).</b> Сброс активного состояния турботаймера при помощи передатчика. 1. Выньте ключ из замка зажигания автомобиля. 2. В течение 1 сек дважды нажмите на кнопку 3. 3. Система должна подтвердить выполнение команды одним коротким звуковым сигналом брелока-пейджера и сбросить канал турботаймера. Турботаймер можно выключить только командой с брелока-передатчика.
Поиск автомобиля на паркинге	 + 	 + 	<b>Одновременно нажать кнопки 1 и 3 более 1,5 сек.</b> Система подтвердит вызов пятью вспышками габаритных огней автомобиля.

ФУНКЦИЯ			ОПИСАНИЕ ДЕЙСТВИЙ
Запуск/ остановка двигателя	<p>Дважды</p>   + 	<p>Дважды</p>   + 	<p><b>Одновременно дважды в течении 2 сек нажать кнопки 1 и 3 брелока двухсторонней связи, если включена функция F19.3.</b>  На выходе канала CH4 появиться выходной импульс установленной длительности. Система включит свет в постоянном режиме. Выключение света произойдет при подаче новой команды на запуск (останов) при включенной F11.2 или F11.3.</p>
Постановка на охрану с выключенными зонами предупредительного срабатывания обоих датчиков на один цикл	 	 	<p><b>Кратковременно нажать кнопку 1 и в течение 2 сек нажать кнопку 3 (см. рис. 1).</b>  Система выключает звуковой сигнал при срабатывании зоны предупреждения датчика удара в режиме охраны</p>
Постановка на охрану с полностью выключенными датчиками на один цикл	  	  	<p><b>Кратковременно нажать кнопку 1 и в течение 2 сек нажать кнопку 3, после сигнала подтверждения нажать кнопку 3 еще раз (см. рис. 1).</b>  Система полностью выключает звуковой сигнал при срабатывании обеих зон датчика удара в режиме охраны.</p>
Досрочное отключение сигналов тревоги брелока двухсторонней связи	<p><b>F</b></p>		<p><b>Кратковременно нажать кнопку F.</b></p>
Тихая проверка связи/проверка текущего состояния системы			<p><b>Кратковременно нажать кнопку 3 (см. рис. 1) в течение 1 сек.</b>  Посылка тихого запроса о наличии связи с системным блоком. В случае успеха, система возвращает ответ с текущим состоянием системы, обновляя состояние LCD-экрана брелока двухсторонней связи и подтверждая это двукратным миганием иконки габаритов LCD-экрана.</p>
Запуск функции «Anti-Hi-Jack»	 + 	 + 	<p><b>Вместе нажать и удерживать кнопки 1 и 2 более 3 сек при включенном зажигании.</b>  1. Зажигание включено или заведен двигатель.  2. Одновременно нажать и удерживать кнопки 1 и 2 (см. рис. 1) до появления подтверждающего сигнала в виде трех вспышек габаритных огней.  3. Отпустить кнопки брелока.  4. Включается 20-секундная задержка.  5. В течение следующих 20 сек система начинает подавать короткие звуковые сигналы и периодически включать блокирующие цепи.  Затем включается режим тревоги (звуковая и световая сигнализация), включаются все блокирующие цепи, приводящие к полной остановке двигателя.</p>

## Дистанционное (брелок двухсторонней связи) включение/выключение функций системы

Вход в режим программирования функции брелоком-передатчиком двухсторонней связи осуществляется двух кратным нажатием кнопки F. Переход по функциям: по часовой стрелке — нажатием кнопки 2, против часовой — кнопкой 1. Если не выполнять никаких нажатий в течение 10 сек брелок автоматически выйдет из режима программирования.

### Включение/выключение функции «Турботаймер»

Режим «Турботаймер» поддерживает работу двигателя после выключения зажигания ключом (F1 включена), обеспечивая безопасный останов турбированных двигателей, а также возможность коротких остановок без выключения двигателя («Pit-Stop»).

Установите требуемое время работы турботаймера по таблице программируемых функций 1, 3 или 7 мин — функция F1. В дальнейшем с брелока двухсторонней связи можно будет включать или выключать ее по необходимости.

Для выбора нового сеанса управления функциями системы нажмите кнопку F брелока двухсторонней связи дважды. Выберите нужную функцию нажатием кнопок 1 или 2. При этом кнопка 1 обеспечивает переход от функции к функции против часовой стрелки, а кнопка 2 — по часовой стрелке.

Например, нажмите кнопку 2, новая активная иконка **TT** будет мигать. Нажмите кнопку F снова — система перейдет к управлению включением/выключением функции турботаймера, при этом остальные иконки погаснут на экране.

Кнопками 1 и 2 можно менять значение параметра на «Включено» или «Выключено» соответственно. Для того чтобы включить TT нажмите кнопку 1, на экране иконка TT перестанет мигать. Для того чтобы выключить TT нажмите кнопку 2, на экране иконка TT начнет мигать. Нажмите кнопку F еще раз для активации выбранного статуса функции в системе. При успешном программировании режима иконка TT будет постоянно присутствовать на экране, сигнализируя об активности данной функции.

Выключение режима TT производится в том же порядке.

Например. Турботаймер включен и иконка TT присутствует на экране. Для выключения функции турботаймера нажмите кнопку F дважды, перейдите к мигающей иконке TT, нажмите кнопку 2 брелока (иконка мигает) и нажмите кнопку F еще раз. При успешном программировании режима иконка TT исчезнет с экрана и функция турботаймера будет выключена.

Включение/выключение функции TT возможно в любом состоянии системы («Охрана», «Снято с охраны»).

### Важно

При выключении питания охранной системы функция турботаймера автоматически выключается, но индикатор TT на экране брелока может оставаться включенным. Для выбора активности функции турботаймера выполните его включение/выключение брелоком еще раз как указано выше.

При постановке системы на охрану в режиме работающего турботаймера, все блокировки выполняемые системой **ВЫКЛЮЧЕНЫ** до истечения времени работы турботаймера

Отключение работы турботаймера (экстренное выключение) при помощи передатчика возможно в любое время.

- Выньте ключ из замка зажигания автомобиля.
- Затем в течение 2 сек дважды нажмите кнопку CH2 брелока-передатчика (см. рис. 1).
- Выключение турботаймера подтверждается одним коротким сигналом брелока-пейджера.

### Внимание

Активация турботаймера происходит автоматически при повороте ключа зажигания в положение «Зажигание включено» на время более 15 сек при выключенном стояночном тормозе.

#### А. Схема включения ТТ без разрыва провода зажигания автомобиля IGN 15 (полуавтомат) (рис. ТТ1).

Запуск турботаймера производится вручную. В этом случае, вход НВ(-) (16N1 — стояночный тормоз) управления запуском ТТ должен быть подключен к проводу стояночного тормоза автомобиля или дополнительной кнопке, установленной в удобном месте, когда использование стояночного тормоза невозможно.

Если стояночный тормоз не включен, то при выключении зажигания ключом двигатель продолжает работать неограниченное время (ожидание стояночного тормоза). Включение стояночного тормоза активирует время задержки выключения двигателя (работает ТТ,  — мигающий индикатор) по истечению которого двигатель выключится автоматически. В любое время ТТ можно выключить командой экстренного выключения с брелока — двойное нажатие кнопки СН2.

При запуске двигателя (включении зажигания автомобиля) с включенным стояночным тормозом турботаймер переходит в режим ожидания (выключения стояночного тормоза) на неограниченное время. В режиме полуавтомат функции F7, F9 не работают.

#### Б. Схема включения ТТ с разрывом провода зажигания автомобиля IGN 15 (автомат) (рис. ТТ2).

Запуск турботаймера производится автоматически при выключении зажигания ключом. В этом случае, вход НВ(-) (16N1 — стояночный тормоз) управления запуском ТТ может не использоваться или использоваться для управления задержкой включения ТТ на неопределенное время или отмены режима ТТ при обычном прогреве двигателя при неподвижном автомобиле. Включите зажигание и заведите двигатель. В течении 15 сек включите стояночный тормоз. Выключение зажигания при включенном стояночном тормозе остановит двигатель.

### **Включение/выключение режима экономии питания «Save»**

Нажмите кнопку F два раза. Перейдите в режим выбора мигания иконки . Нажмите кнопку F, на экране останется только выбранная мигающая иконка. Кнопками 1 и 2 можно менять значение активности функции на «Включено» или «Выключено» соответственно. Для того чтобы включить функцию нажмите кнопку 1, на экране иконка «Save» перестанет мигать. Для того чтобы выключить функцию нажмите кнопку 2, на экране иконка «Save» начнет мигать. Нажмите кнопку F еще раз для активации выбранного статуса функции в системе.



При успешном программировании режима иконка «Save» будет постоянно присутствовать на экране, сигнализируя об активности данной функции. Выключение режима «Save» производится в том же порядке. Включение/выключение функции «Save» возможно в любом состоянии системы («Охрана», «Снято с охраны»), однако, при включении функции в режиме «Охрана» индикация «Save» появится только при снятии системы с охраны.

### **Включение/выключение режима сервисного обслуживания «Valet»**

Нажмите кнопку F два раза. Перейдите в режим выбора мигания иконки . Нажмите кнопку F, на экране останется только выбранная мигающая иконка. Кнопками 1 и 2 можно менять значение активности функции на «Включено» или «Выключено» соответственно. Для того чтобы включить функцию нажмите кнопку 1, на экране иконка «Valet» перестанет мигать. Для того чтобы выключить функцию нажмите кнопку 2, на экране иконка «Valet» начнет мигать. Нажмите кнопку F еще раз для активации выбранного статуса функции в системе.

При успешном программировании режима иконка «Valet» будет постоянно присутствовать на экране, сигнализируя об активности данной функции. Светодиоды системы индицируют режим сервисного обслуживания постоянным свечением. Выключение режима «Valet» производится в том же порядке. Управление функцией «Valet» возможно только при выключенной охране.

### **Включение/выключение режима «Вибро», «Звук», «Вибро+Звук»**

Нажмите кнопку F два раза. Нажатием кнопок 1 или 2 брелока перейдите в режим выбора иконки «Вибро» . Индикаторы «Вибро»  и «Звук»  (( мигают синхронно. Нажмите кнопку F. На экране появится индикаторы сирены и «Вибро» в режиме, установленном ранее. Т. е. мигают оба, или мигает один из двух, или не мигают. Кнопками 1 и 2 выберите режим работы индикаторов. Мигание ин-

диктора говорит, что выход из процедуры последующим нажатием кнопки F выключит данную функцию.

«Вибро» мигает, «Звук» горит постоянно.

Нажатие F (выход из процедуры) — отключение режима «Вибро» брелока.

«Вибро» горит постоянно, «Звук» мигает.

Нажатие F (выход из процедуры) — отключение режима «Звук» брелока.

«Вибро», «Звук» горят постоянно.

Нажатие F (выход из процедуры) — режимы «Вибро» и «Звук» брелока работают вместе.

### **Выбор мелодий тревоги брелока**

Нажмите кнопку F два раза. Иконки «Сирена»  и «Звук» мигают.

Нажмите кнопку 2. Иконка «Звук» мигает. Иконка «Сирена» горит постоянно.

Нажмите кнопку F еще раз. Иконка «Сирена» исчезла. Иконка «Звук» мигает.

Нажмите кнопку 2 — выбор мелодии 2 (играет мелодия 2) или

Нажмите кнопку 1 — выбор мелодии 1 (играет мелодия 1).

Вы можете переключать кнопки 1, 2 до тех пор, пока не выберете мелодию.

Если вы выбрали мелодию, нажмите кнопку F для завершения процедуры.



## **Включение/выключение пассивной постановки на охрану (функция антирассеянность)**

Нажмите кнопку F два раза. Перейдите в режим выбора мигания иконки **AUTO**. Нажмите кнопку F, на экране останется только выбранная мигающая иконка. Кнопками 1 и 2 можно менять значение активности функции на «Включено» или «Выключено» соответственно. Для того чтобы включить функцию нажмите кнопку 1, на экране иконка «Auto» перестанет мигать. Для того чтобы выключить функцию нажмите кнопку 2, на экране иконка «Auto» начнет мигать. Нажмите кнопку F еще раз для активации выбранного статуса функции в системе.

При успешном программировании режима иконка будет постоянно присутствовать на экране, сигнализируя об активности данной функции. Выключение режима производится в том же порядке. Управление функцией пассивной постановки на охрану возможно в любом состоянии системы («Охрана», «Снято с охраны»).

Включение/выключение режима блокировки дверей при пассивной (антирассеянность) и ручной постановки системы на охрану выполняется программированием функции F5 по таблице. При включенной функции блокировке дверей на экране дисплея появляется индикатор  в правом нижнем углу.

## **Выключение/включение сирены режима тревоги (ночной режим)**





Нажмите кнопку F два раза. Перейдите в режим выбора мигания иконки . Нажмите кнопку F, на экране останется только выбранная мигающая иконка. Кнопками 1 и 2 можно менять значение активности функции на «Включено» или «Выключено» соответственно. Для того чтобы включить функцию нажмите кнопку 1, на экране иконка  перестанет мигать. Для того чтобы выключить функцию нажмите кнопку 2, на экране иконка  начнет мигать. Нажмите кнопку F еще раз для активации выбранного статуса функции в системе.

При успешном программировании режима иконка будет постоянно присутствовать на экране, сигнализируя об активности данной функции. Управление включением/выключением работы сирены возможно в любом состоянии системы («Охрана», «Снято с охраны»). Для выбора задержки 15 сек включения тревожного сигнала сирены запрограммируйте функцию F3.2., при этом, на дистанционное включение/выключение сирены это не влияет, а тревожный сигнал сирены будет звучать через 15 сек после срабатывания системы (при включенной сирене).



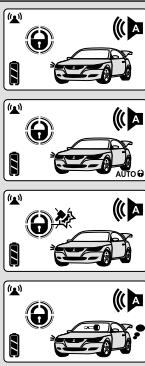





## Сигналы подтверждения брелока двухсторонней связи системы ZX-750PRO

Таблица 2

	Звук 1	Звук 2	Звук и вибровозок	LCD-пиктограммы
<p>Постановка на охрану: от брелока двухсторонней связи или обычного брелока,  при пассивной постановке на охрану,  без датчиков,  с запущенным двигателем.</p>	1 бип	1 бип	1 бип	
Блокировка дверей в режиме «Valet».	1 бип	1 бип	1 бип	
Снятие с охраны (от брелока двухсторонней связи, обычно- го брелока, беззвучное снятие, снятие с охраны при запущенном двигателе).	2 бипа	2 бипа	2 бипа	
Разблокирование дверей в режиме «Valet».	2 бипа	2 бипа	2 бипа	
<p>Постановка на охрану с заблокированными концевыми выключателями дверей,  капота,  багажника,  основной зоной датчика</p>	3 бипа	3 бипа	3 бипа	

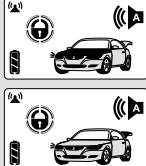
\* Звуковые сигналы могут быть отключены.

\*\* Вибровозок может быть отключен.

	Звук 1	Звук 2	Звук и виброзвонок	LCD-пиктограммы
Предупреждение о срабатывании системы: от дверных концевых выключателей, от кнопки капота, от кнопки багажника, от кнопки включения зажигания, от датчика удара, при снятии системы с охраны.	4 бип	4 бип	4 бип	
Срабатывание системы от концевых выключателей дверей.	Мелодия 1 x30 сек	Мелодия 1 x30 сек	Мелодия 1 x30 сек ⏏ x30 сек	
Срабатывание системы от концевых выключателей капота/багажника.	Мелодия 2 x30 сек	Мелодия 2 x30 сек	Мелодия 2 x30 сек ⏏ x30 сек	
Срабатывание системы при включении зажигания.	Мелодия 3 x30 сек	Мелодия 3 x30 сек	Мелодия 3 x30 сек ⏏ x30 сек	
Срабатывание системы по каналу предупреждения внешнего датчика.	5 бипов	5 бипов	5 бипов ⏏⏏⏏⏏⏏	
Срабатывание системы по основному каналу внешнего датчика.	Мелодия 4 x30 сек	Мелодия 4 x30 сек	Мелодия 4 x30 сек ⏏ x30 сек	
Батарея разряжена.	2 бипа	2 бипа	—	

\* Звуковые сигналы могут быть отключены.

\*\* Виброзвонок может быть отключен.

	Звук 1	Звук 2	Звук и вибровознок	LCD-пиктограммы
Нет сигнала связи с главным блоком в течение 3 сек.	1 короткий и 1 длинный бип	1 короткий и 1 длинный бип	—	
Дополнительный вызов с пейджера (нажать и удерживать кнопку «Call» более 2 сек).	Частые бипы х30 сек	Частые бипы х30 сек	Частые бипы х30 сек ⊘ х30 сек	
Дистанционное отключение сирены в режиме «Охрана» (ночной режим).	—	—	—	
Сигналы проверки связи/обновление индикации состояний брелока:	Индикация, соответствующая команде	Индикация, соответствующая команде	Индикация, соответствующая команде	Индикация, соответствующая команде
Беззвучная проверка связи/обновление состояния (однократное, короткое нажатие на кнопку CH2).				 2 раза

\* Звуковые сигналы могут быть отключены.

\*\* Вибровознок может быть отключен.

## Режимы работы светодиодного индикатора охранной системы

Частое мигание	Пассивная постановка системы на охрану
Медленное мигание	Система поставлена на охрану
Медленное мигание через паузу 2 сек	Система находится на охране более 5 мин (режим экономии)
Выключен	Система снята с охраны
Горит постоянно	Режим «Valet»
Одна вспышка... пауза	Предупреждение о срабатывании основной зоны датчика удара
Три вспышки... пауза	Предупреждение о срабатывании концевика капота
Четыре вспышки... пауза	Предупреждение о срабатывании концевых выключателей дверей «Doog»
Пять вспышек... пауза	Предупреждение о срабатывании системы по включению зажигания
Шесть вспышек... пауза	Предупреждение о срабатывании системы по включению концевика багажника

## Сигналы сирены

1 звуковой сигнал *	Система поставлена на охрану
2 звуковых сигнала *	Система снята с охраны
3 звуковых сигнала	Система находится на охране, но открыты дверь, капот или багажник автомобиля
4 звуковых сигнала	Предупреждение о срабатывании системы при снятии с охраны

\* Звуковые сигналы могут отключаться

## Режимы работы габаритных огней автомобиля

1 вспышка	Система поставлена на охрану
2 вспышки	Система снята с охраны
3 вспышки	Система находится на охране, но открыты дверь, капот или багажник автомобиля
4 вспышки	Предупреждение о срабатывании системы при снятии с охраны
5 вспышек	Поиск автомобиля на паркинге
1 вспышка	Успешная команда дистанционного запуска двигателя в состоянии F9.3 для F10.1 стандартного подключения к лампам автомобиля
через паузу в 2 сек	Успешная команда дистанционного запуска двигателя в состоянии F9.2 для F10.1 стандартного подключения к лампам автомобиля
Горят постоянно	Успешная команда дистанционного останова двигателя в состоянии F9.1 для F10.1 стандартного подключения к лампам автомобиля
Не горят	

### 🔗 Примечание

Если сигнализация срабатывала в ваше отсутствие, то при снятии системы с охраны прозвучат четыре коротких звуковых сигнала и четыре раза мигнут габаритные огни или указатели поворотов, а светодиодный индикатор будет мигать по коду, который соответствует той зоне, которая срабатывала в ваше отсутствие.

Перед запуском двигателя автомобиля посмотрите, как мигает светодиодный индикатор расположенный на антенном модуле. Количество вспышек светодиодного индикатора указывает на ту охраняемую системой зону, которая вызвала срабатывание системы в ваше отсутствие. Более подробная информация приводится в разделе «Сигналы предупреждения о попытке проникновения в автомобиль» данного руководства.

Попытка снять систему с охраны после того, как система сработала (включилась сирена сигнализации), приведет только к отключению звуковой сигнализации. Система не будет снята с охраны. Для того, чтобы снять систему с охраны, необходимо нажать кнопку снятия с охраны на брелоке-передатчике, когда система не подает звуковую сигнализацию.

## **Индикатор разряда/замена батареи**

Индикатор разряда батареи — иконка батареи с активными сегментами.

### **Для замены батареек в пятикнопочном брелоке-передатчике**

- слегка отогнув верхнюю часть крышки выдвините ее вверх и снимите,
- извлеките разряженную батарейку,
- установите новую батарейку (типа «AAA»), убедившись в соблюдении правильной полярности,
- осторожно установите крышку на прежнее место,

### **Для замены батареек в дополнительном брелоке-передатчике**

- отверните винты с обратной стороны корпуса передатчика и разделите половинки корпуса передатчика,
- извлеките разряженную батарейку,
- установите новую батарейку (типа CR-2032), убедившись в соблюдении правильной полярности,
- осторожно установите крышку, не повредив светодиод или переключатели на монтажной плате, заверните винты с обратной стороны корпуса передатчика.

# Дополнительные команды постановки системы на охрану

## Пассивная (автоматическая) постановка системы на охрану

### Подготовка

Включите (выключите) брелоком-передатчиком работу функции пассивной постановки (см. «Дистанционное (брелок двухсторонней связи) включение/выключение функций системы»).

На экране брелока появиться иконка «Auto». Для включения режима пассивной постановки с запираем дверей включите функцию F5.2 программированием по таблице функций.

Также, включение/выключение функций можно производить непосредственно путем программирования данных функций через таблицу программируемых функций.

### Работа

- Выключите двигатель, выйдите из автомобиля, закройте все двери, капот и багажник.
- Светодиодный индикатор начнет часто мигать, указывая на то, что включился 30-секундный таймер пассивной постановки системы на охрану, а брелок-пейджер один раз.
- По истечении 30 сек система включит режим охраны.
- Габаритные огни автомобиля мигнут один раз.
- Сирена подаст один короткий звуковой сигнал.

### 🔗 Примечание

Если во время работы таймера пассивной постановки на охрану будут открыты дверь, капот или багажник автомобиля, работа таймера пассивной постановки системы на охрану будет приостановлена. Когда все двери, капот, багажник будут закрыты, система начнет цикл пассивной постановки на охрану сначала. По окончании 30-секундного интервала времени включится режим охраны.

Если имеется дополнительная цепь запираения/отпираения замков дверей и включена программируемая функция F5.2 (блокировка замков дверей при автоматической постановке на охрану), то двери автомобиля будут заперты.

AV- триггер функция F14 поддерживается в режиме пассивной (автоматической) постановки на охрану.

## Ручная постановка системы на охрану

Если Вы по какой-либо причине не можете воспользоваться брелоком-передатчиком для постановки системы на охрану, Вы можете сделать это с помощью кнопки «Valet» в любое время, даже при отсутствии ключа зажигания.

- Кратковременно нажмите, отпустите, а затем нажмите и удерживайте (более 3 сек) кнопку «Valet» до подтверждения звуковым сигналом включения режима постановки на охрану.
- Светодиодный индикатор начнет быстро мигать, указывая на режим ожидания закрытия последней двери:
  - а) если дверь была закрыта, система будет ждать открытия, а затем закрытия последней двери,
  - б) если дверь была открыта, система будет ждать закрытия последней двери.
- После того, как закрыта последняя дверь и по истечении 3 сек включится режим полной охраны.

### 🔗 Примечание

Ручная постановка в режим охраны выполняется только на 1 цикл до снятия системы с охраны.

После выключения зажигания, ручная постановка в режим охраны может быть выполнена только после 5-секундной задержки.

Если имеется дополнительная цепь запираения/отпираения замков дверей и включена программируемая функция F5.2 (блокировка замков дверей при автоматической постановке на охрану), то двери автомобиля будут заперты.

AV- триггер функция F14 поддерживается в режиме ручной постановки на охрану.

## Постановка на охрану с работающим двигателем (функция «Any Stop»)

В случае, когда необходимо поставить автомобиль на охрану с работающим двигателем без ключа в замке зажигания на любое время или двигатель должен оставаться работающим без ключа в замке зажигания служит функция «Any Stop». Функция всегда работает если установлены каналы СНЗ или СН4, как выходы управления внешним реле турботаймера. Функция удобна для использования зимой, когда необходимо оставить обогрев салона с пассажирами на некоторое время или летом — для охлаждения салона.

Для работы функции должно быть выполнено подключение поддержки зажигания (турботаймера) при установке системы, F18.2 или F19.2 (см. инструкцию по установке).

### Включение функции «Any Stop» с постановкой на охрану

1. Остановите автомобиль, если вы двигались или запустите двигатель, если хотите его прогреть.
2. Установите автомобиль на стояночный тормоз, если это необходимо.
3. В течение 1,5 сек нажмите кнопку 3, а затем кнопку 1 брелока для включения поддержки зажигания.
4. Выключите зажигание и выньте ключ из замка зажигания автомобиля (двигатель продолжает работать).
5. Нажмите кнопку 1 брелока для постановки системы на охрану. Двери автомобиля будут заблокированы и система возьмет авто под охрану на неограниченное время.

### 🔗 Примечание

Срабатывание концевых выключателей дверей, капота, багажника, включение зажигания (для подключения с разрывом), отключение антенного модуля вызовет срабатывание системы и немедленную остановку двигателя.

### Выключение функции «Any Stop»

- Нажмите кнопку 1 брелока еще раз, если вы хотите выключить двигатель, а автомобиль должен оставаться под охраной. Система выключит двигатель, восстановит все блокировки и временно отключенные датчики тревоги. Или:
- Нажмите кнопку 2 брелока. Система снимет режим охраны автомобиля. Двигатель будет работать еще 20 сек (для подключения с разрывом), давая возможность включить зажигание ключом и продолжить движение без выключения двигателя.

Индикация режима работающего двигателя без ключа зажигания обеспечивается миганием индикаторов дыма и ключа на LCD-мониторе.

## Защита автомобиля в режиме охраны

### Защита автомобиля при включенном режиме охраны

- Открывание капота, багажника или двери автомобиля приведет к немедленному срабатыванию системы и включению сигнализации. В течение 30 сек будут работать сирена и мигать габаритные огни автомобиля. После этого звучание sireны и мигание габаритных огней прекратятся, и система будет продолжать контролировать все цепи защиты автомобиля. Если грабитель или угонщик оставил дверь открытой, сирена будет работать в течение шести 30-секундных циклов и затем отключится; данная зона защиты будет изолирована и система продолжит контролировать остальные цепи защиты автомобиля.
- Каждый раз, когда система ставится на охрану, светодиодный индикатор, расположенный в модуле антенны, начинает медленно мигать. Мигание светодиодного индикатора служит визуальным предупреждением для потенциальных грабителей или угонщиков. В качестве индикатора используются светоизлучающие диоды, потребляющий небольшой ток, поэтому, даже если система оставлена

- в режиме охраны на длительное время, работа светодиодного индикатора не приведет к разряду аккумуляторной батареи автомобиля.
- Каждый раз, когда система ставится на охрану включаются блокирующие цепи управления отключением стартера, цепей зажигания или подачи топлива автомобиля. При этом двигатель автомобиля не может быть запущен даже с помощью ключа зажигания.
  - При каждом срабатывании системы габаритные огни автомобиля мигают в течение всего 30-секундного цикла сигнализации, привлекая внимание к автомобилю.
  - Когда система находится на охране, любой сильный удар по кузову или стеклу автомобиля приведет к срабатыванию датчика удара и включению сигнализации.
  - Более слабые удары приведут к срабатыванию зоны предупреждения датчика удара, после чего сирена подаст несколько коротких серий предупреждающих тональных сигналов.

## **Сигналы предупреждения о попытке проникновения в автомобиль**

Если в Ваше отсутствие предпринималась попытка проникновения в автомобиль, охранная система проинформирует вас об этом.

При снятии системы с охраны прозвучат четыре коротких звуковых сигнала и четыре раза мигнут габаритные огни или указатели поворотов.

Сядьте в автомобиль и перед тем, как повернуть ключ в замке зажигания, посмотрите, как мигает светодиодный индикатор на приборной панели автомобиля.

- Если светодиодный индикатор мигает один раз через паузу, то система срабатывала от датчика удара или от триггера дополнительного устройства, подключенного к системе.
- Если светодиодный индикатор мигает три раза через паузу, то система срабатывала от концевого выключателя капота (при попытке открыть капот).
- Если светодиодный индикатор мигает четыре раза через паузу, то система срабатывала от концевого выключателя дверей (при попытке открыть двери автомобиля) «Doog»(-), «Doog»(+).
- Если светодиодный индикатор мигает пять раз через паузу, то система срабатывала от включения зажигания.
- Если светодиодный индикатор мигает шесть раз через паузу, то система срабатывала от концевого выключателя багажника (при попытке открыть багажник автомобиля).

Сигналы предупреждения о попытке проникновения в автомобиль хранятся в памяти системы и стираются при включении зажигания.

## **Управление кодовым реле блокировки R350/R450 — функция F20.3,4 (дополнительная опция)**

Для обеспечения большей безопасности и секретности выход управления ARM обычным реле блокировки НР-типа может быть перепрограммирован на управление обычным реле блокировки НЗ-типа, а также дополнительными цифровыми реле блокировки R350 с нормально разомкнутыми контактами или R450 с нормально замкнутыми контактами, предотвращающими включение охраняемых цепей простым подсоединением управляющего входа цифрового реле к массе или цепи питания +12 В. Выберите необходимый вам тип блокировки, запрограммировав функцию F20 соответствующим образом. Выполните адаптацию реле R350/R450 в охранной системе, включив зажигание на 2–3 сек, когда система находится в режиме охраны (R350 можно программировать в состоянии «Снято с охраны»).



# Отключение системы/сервисный режим

## Кнопка «Valet»

Кнопка «Valet» позволяет вам временно отключить все функции охраны данной системы, что исключает необходимость отдавать передатчик управления вашей системой служителю парковки или механику станции технического обслуживания. Когда система находится в режиме «Valet», отключаются все функции охраны, кроме функции дистанционного управления режимом «Паника» и функции дистанционного управления запираем и отпираем замков дверей автомобиля. Если система находится в режиме поддержки работы двигателя (автозапуск) выполнение команды «Блокировать двери» автоматически выключит поддержку работы двигателя, а на выходе управления устройством автозапуска появится сигнал «Остановка».

## Ручное отключение охранной системы с помощью кнопки «Valet»

Данная охранная система может быть снята с охраны и без использования брелока-передатчика дистанционного управления. Эта функция предусмотрена на тот случай, если вам нужно снять систему с охраны и воспользоваться автомобилем, но брелок-передатчик потерян или неисправен. Если при программировании системы для ручного отключения системы выбран переключатель «Valet», то для отключения системы проделайте следующее: откройте дверь автомобиля — сработает охранная система и включится сирена; включите зажигание; в течение 10 сек кратковременно нажмите кнопку «Valet».

*Обратите внимание, что при этом система не будет находиться в режиме «Valet»!*

## Отключение системы с помощью персонального кода

Выбор кодированного режима отключения системы осуществляется функцией F13. Для этого обратитесь к вашему мастеру-установщику или смотрите раздел «Программируемые функции» и инструкцию по установке системы. Обратите внимание, что выбор данной функции также определяет способ отключения режима «Anti-Hi-Jack» («Valet» или кодированный). В том случае, если включен кодированный режим снятия с охраны, вы можете использовать фабричный код (11) или, для обеспечения максимальной защиты вашего автомобиля, вы можете запрограммировать свой персональный код отключения в любое время. Код состоит из двух цифр, каждая из которых может быть любым числом от 1 до 9.

### Для отключения системы с помощью персонального кода

1. Откройте дверь ключом (система сработает и включатся габаритные огни и т. д.).
2. Включите, выключите и затем снова включите зажигание.
3. В течение 10 сек нажмите кнопочный выключатель «Valet» количество раз, соответствующее первой цифре вашего персонального кода (фабричная установка — 1 раз).
4. Выключите и вновь включите зажигание.
5. В течение 10 сек нажмите кнопочный выключатель «Valet» количество раз, соответствующее второй цифре вашего персонального кода (фабричная установка — 1 раз).
6. Выключите и вновь включите зажигание — режим тревоги выключится и двигатель можно завести.

### 🔗 Примечание

Если 3 раза подряд был введен неправильный код, система перестанет воспринимать дальнейшие попытки ввода кода в течение нескольких минут.

## Сервисный режим «Valet»

### Включение режима «Valet».

1. Снимите систему с охраны с брелока-передатчика или кнопки «Valet» или введите свой персональный код ручного отключения системы.
2. Включите и выключите зажигание.
3. В течение 5 сек кратковременно нажмите и отпустите кнопку «Valet».
4. Светодиодный индикатор начнет светиться постоянно.
5. Система находится в сервисном режиме «Valet».

### 📌 Примечание

В режиме «Valet» каждое выключение зажигания будет сопровождаться кратковременным звуковым сигналом. Не забудьте отключить сервисный режим «Valet», если этот режим Вам больше не нужен. Это обеспечит полную защиту вашего автомобиля.

### Выключение режима «Valet»

1. Включите и выключите зажигание.
2. В течение 5 сек кратковременно нажмите и отпустите кнопку «Valet».
3. Светодиодный индикатор погаснет.
4. Система перейдет в рабочий режим.

Также, управлять включением/выключением сервисного режима «Valet» можно дистанционно при помощи брелока двухсторонней связи

## Дополнительные функции пассивной безопасности

### Дополнительный (экстренный) вызов при нажатии на кнопку экстренного вызова, расположенную на антенном модуле приемопередатчика

- Система имеет дополнительный канал передачи сигнала вызова/оповещения владельцу брелока двусторонней связи. Управление вызовом может осуществляться вторым лицом, находящимся в автомобиле и активирующим кнопку «Call» на модуле антенны-пейджера. Сигнал вызова формируется при нажатии и удержании кнопки «Call» более чем 2 сек.
- Биппер брелока двусторонней связи начинает подавать часто повторяющийся звуковой сигнал в течение 5 сек. Виброзвонок активируется также на 5 сек. На экране появится иконка «SOS».
- Сигнал вызова может быть досрочно выключен при кратковременном нажатии на кнопку «F» брелока двусторонней связи.

## Автоматическое безопасное запираение дверей

### Автоматическое запираение дверей при включении зажигания (функция F10.2)

Закройте все двери. Включите зажигание. Через 8 сек двери автоматически заблокируются.

### Автоматическое запираение дверей при нажатии педали «Стоп» автомобиля (функция F10.3)

Если запрограммирована функция F10.3, при включенном зажигании, закрытых дверях — нажатие на педаль «Стоп» вызовет автоматическое блокирование замков дверей автомобиля через 3 сек. Система будет повторять автоматическое запираение дверей каждый раз, если какая-либо из дверей затем будет открыта, затем закрыта при включенном зажигании.

## **Поэтапное последовательное отпирание водительской, а затем пассажирских дверей (функции F18.1)**

При выборе функций F18.1 поэтапное последовательное отпирание сначала водительской затем пассажирских дверей автоматически выполняется с брелока-передатчика при поочередном нажатии кнопки выключения охраны. Обеспечьте управление блокированием/разблокированием водительской двери, а также блокированием пассажирских дверей от встроенного реле управления центральным замком (ЦЗ) охранной системы, а управление разблокированием пассажирских дверей — сигналом дополнительного канала СНЗ. При первом нажатии кнопки 2 «Снять с охраны» система активирует команду «Открыть» ЦЗ охранной системы, а при повторном нажатии активируются канал СНЗ (при выборе функций F18.1).

## **Автоматическая перепостановка системы на охрану (функция F6)**

Если по какой-то причине система снята с охраны с брелока-передатчика и в течение 20 сек не будет открыта ни одна из дверей, капот или багажник система включит режим охраны автоматически. Если установлена функция F6 («Перепостановка с запираемостью дверей»), включение режима охраны выполнится с запираемостью замков дверей.

## **Снятие системы с охраны в два этапа — AV-функция (функция F14)**

Снятие системы с охраны в два этапа позволяет еще более повысить противоугонную защиту вашего автомобиля от «электронного вскрытия» устройствами типа 409 и т. д. Если включена функция «AV-триггер» (F14) постановка системы на охрану брелоком-передатчиком или с помощью кнопки «Valet» установит в состояние охраны все блокирующие цепи. При выполнении операции «Снять с охраны» брелоком-передатчиком система разблокирует двери, отключит концевые выключатели дверей, капота и багажника. Все блокирующие цепи останутся в состоянии «Охрана». Для окончательного разблокирования системы воспользуйтесь кнопкой 2 брелока («Снять с охраны»), кнопкой «Valet» или введите Ваш секретный код разблокирования системы.

## **Пассивная блокировка двигателя (функция иммобилайзера F15)**

Для включения функции пассивной блокировки двигателя обратитесь к мастеру-установщику или смотрите раздел «Программируемые функции» (функция F15).

Пассивная блокировка двигателя (функция иммобилайзера) обеспечивает автоматическое включение цепи блокировки по истечении 20 сек после выключения зажигания. При этом система не будет срабатывать от открывания дверей, капота или багажника, а СИД будет медленно мигать.

Выключение пассивной блокировки двигателя может осуществляться при помощи передатчика или кнопки «Valet»/«Секретный код». Режим программируется.

Если в течение 20 сек после выключения зажигания зажигание будет вновь включено или будет запущен двигатель, то действие функции пассивной блокировки будет отменено. Если активировалась функция пассивной блокировки двигателя, то при включении зажигания сирена системы начнет подавать короткие предупредительные сигналы в течение 20 сек, после чего включится режим тревоги на 30 сек. Если зажигание будет выключено, а затем опять включено, то процесс повторится. Если зажигание останется включенным, сирена будет продолжать работать в течение шести циклов по 30 сек.

В любой момент времени Вы можете включить «полный» режим охраны, нажав кнопку 1 (см. рис. 1) передатчика. При этом Вы услышите один сигнал сирены, габаритные огни мигнут один раз.

## Отключение пассивной блокировки двигателя

- Если зажигание включено, кратковременно нажмите на кнопку снятия системы с охраны — это отменит действие функции пассивной блокировки двигателя.
- Если передатчик неисправен или потерян, отключите систему с помощью кнопки «Valet» или с помощью введения персонального кода. Обратите внимание на то, что если система не будет отключена в течение 20 сек после включения зажигания, включится режим тревоги.

### 🔗 Примечание

- Если активирована функция «Турботаймер», система задержит включение блокирующей цепи на время работы турботаймера, обеспечивая работу двигателя без ключа зажигания. По окончании времени работы турботаймера и истечения 20 сек, включатся все блокирующие цепи в режиме «Пассивная блокировка двигателя».

## Дополнительные функции активной безопасности

### Режим «Anti-Hi-Jack» (защита от угона и захвата автомобиля)

Данная система позволяет использовать два независимых или одновременных варианта включения функции «Anti-Hi-Jack».

Дистанционное включение функции «Anti-Hi-Jack» с помощью брелока-передатчика.

1. Включите зажигание или заведите двигатель.
2. Одновременно нажмите и удерживайте кнопки 1 и 2 (см. рис. 1) до появления подтверждающего сигнала в виде трех вспышек габаритных огней.
3. Отпустить кнопки брелока.
4. Включается 20-секундная задержка.
5. В течение следующих 20 сек система начинает подавать короткие звуковые сигналы и периодически включать блокирующие цепи.
6. Итого: после 40-секундной задержки включается режим тревоги (звуковая и световая сигнализация).
7. Постоянно включаются все блокирующие цепи, приводящие к полной остановке двигателя.

Функции «Anti-Hi-Jack» при включении зажигания (IGN), линии «Stop» (программируемые функции F16.2, F16.3) работают следующим образом:

1. Функция выключена, активируется при каждом включении зажигания,
2. Активируется при каждом включении зажигания и последующим срабатывании концевого выключателя педали тормоза «Stop»(+). Далее, перезапускается при каждом открывании/закрывании дверей.

### 🔗 Примечание

После того как включена тревожная сигнализация в режиме «Anti-Hi-Jack», звуковая и световая сигнализации будут работать до полного разряда аккумулятора автомобиля. Отключение системы в режиме «Anti-Hi-Jack» возможно только при помощи кнопки «Valet» в режиме простого нажатия кнопки «Valet» или посредством ввода секретного кода.

### Отключение режима «Anti-Hi-Jack»

Отключение функции «Anti-Hi-Jack» в течение 40 сек после ее включения (т. е. в течение предупредительного цикла, до включения sireны, габаритных огней и цепей блокировки двигателя) производится однократным нажатием на кнопочный выключатель «Valet».

- Если функция F13 в режиме «Valet» и сработала тревожная сигнализация, выключите «Anti-Hi-Jack» следующим образом: выключите, затем вновь включите зажигание и в течение 10 сек нажмите кнопочный выключатель «Valet».
- Если функция F13 в режиме «Секретный код» выключите и вновь включите зажигание 2 раза, после чего введите персональный секретный код отключения системы.

## **Дополнительные сервисные функции управления системой**

### **Дистанционное управление сиреной (включение/выключение, ночной режим работы системы)**

Если условия эксплуатации системы требуют соблюдения тишины или подачи тревожных сигналов при помощи иных дополнительных устройств (пейджера) Вы можете полностью отключить звуковую тревожную сигнализацию сиреной в режиме «Охрана». Световая тревожная сигнализация и сигналы дополнительных каналов сохранят свою работу.

Включите брелоком-передатчиком работу функции отключения сигналов сирены (см. «Дистанционное (брелок двухсторонней связи) включение/выключение функций системы»).

Также, включение/выключение функции можно производить непосредственно путем ее программирования через таблицу программируемых функций.

### **Автоматическое отпирание дверей при выключении зажигания (функция F11)**

Если в Вашем автомобиле установлены электроприводы замков дверей, то каждый раз при выключении зажигания двери автомобиля будут автоматически отпираться. Если установлены F11.2 и F18.1 при выключении зажигания будет отпираться только водительская дверь притом, что, отпирание реализовано по управлению каналом СНЗ (F18.1). Если установлены F11.3 и F18.1 при выключении зажигания будет отпираться все двери. Если Вы хотите отключить данную функцию, обратитесь к вашему мастеру-установщику или смотрите раздел «Программируемые функции».

### **Дистанционно управляемый дополнительный канал СН2**

Включение канала СН2 — нажать и удерживать кнопку 3 более 1,5 сек. Один короткий сигнал сирены подтвердит включение канала. После отпускания кнопки 3 система передаст сигнал о включении канала на брелок-пейджер, который проиграет звуковым сигналом включения, включит иконку СН2 на время действия канала и мигнет иконкой фар два раза.

Если установлено продолжительное время работы канала его можно досрочно выключить, нажав и удерживая кнопку 3 более 1,5 сек, повторно. Один длинный сигнал сирены подтвердит выключение канала. После отпускания кнопки 3 система передаст сигнал о выключении канала на брелок-пейджер, который мигнет иконкой фар два раза и проиграет звуковым сигналом выключения.

#### **🔗 Примечание**

Если выход канала СН2 был активизирован в то время, когда система находилась в режиме охраны, то система одновременно отключит датчик удара и триггер багажника на время активации канала для того, чтобы открывание багажника не вызвало срабатывания системы. После того, как багажник будет закрыт, система опять, автоматически, возьмет эти цепи под охрану.

## **Включение/выключение внешних устройств (запуск двигателя) — функция F19.3**

Одновременно дважды в течении 2 сек нажать кнопки 1 и 3 (см. рис.1) брелоков двухсторонней связи, если включена функция F19.3.

На выходе канала СН4 появиться выходной импульс длительностью в 1 сек. Система включит свет. Выключение света произойдет при подаче новой команды на запуск (останов).

В режиме функции F19.3 выдачи импульса запуска двигателя выбор режима световой индикации запущенного двигателя определяется состоянием функции F11 для стандартного режима управления светом автомобиля, т. е. когда подключение провода управления светом от сигнализации выполняется непосредственно к лампам автомобиля.

Установлено F11.1 — световая индикация отсутствует.

Установлено F11.2, F11.3 — световая индикация — постоянный свет.

# Программирование охранной системы

## Программирование функций системы

*Перепрограммирование состояний функций с F1 по F11 доступно всегда независимо от состояния функции F13 без ввода «Секретного кода».*

Если F13 установлена в режим «Valet», перепрограммирование осуществляется обычным образом с F1 и до F21 включительно.

Если F13 установлена в режим «Секретный код», перепрограммирование состояний функций F12–F21 возможно только после ввода секретного кода.

1. Введите секретный код.
2. Программируйте функции в последовательности F1, F2–F21.

Если секретный код не введен, возможно перепрограммирование функций только с F1 по F11, при попытке перейти к функции F17 система автоматически выходит из режима программирования.

Система автоматически выходит из режима перепрограммирования после 10 сек ожидания или сразу после выключения зажигания.

### 1. Вход в режим программирования (F13 — состояние «Valet»)

1. Снимите систему с охраны с помощью брелока или кнопки «Valet».
2. Включите зажигание.
3. В течение 3 сек после включения зажигания нажмите кнопочный выключатель «Valet» 3 раза. Вы услышите один длинный сигнал sireны.
4. В течение 3 сек после сигнала sireны выключите зажигание. Вы услышите один короткий и один длинный сигналы sireны.
5. В течение 3 сек после сигналов sireны включите зажигание. Вы автоматически войдете в режим программирования функции F1. СИД начнет мигать одиночными вспышками.

В режиме программирования той или иной функции количество вспышек СИД соответствует номеру программируемой функции, а один, два и т. д. сигналов sireны показывают состояние этой функции.

После сигналов sireны вы можете:

- изменить состояние данной функции (нажав кнопку 1 (см. рис. 1) передатчика). При этом вы опять услышите 1 или 2 или 3 или 4 сигнала sireны соответственно новому состоянию функции,
- перейти к следующей функции (нажав один раз кнопочный выключатель «Valet»),
- выйти из режима программирования (например, выключив зажигание).

### ⚡ Примечание

Не допускайте, чтобы между вашими действиями прошло больше 10 сек, иначе система автоматически выйдет из режима программирования и вы услышите один короткий и один длинный сигнал sireны.

### 2. Вход в режим программирования (F13 — состояние «Секретный код»)

1. Снимите систему с охраны с помощью брелока или кнопки «Valet» вводом секретного кода:
  - а) включите, выключите затем включите зажигание,
  - б) с помощью переключателя «Valet» введите первую цифру кода,
  - в) выключите, а затем включите зажигание,
  - г) с помощью переключателя «Valet» введите вторую цифру кода,
  - д) выключите, а затем включите зажигание. Система должна подтвердить звуковым сигналом ввод правильного кода.
2. Нажимайте кнопочный выключатель «Valet» 3 раза. Вы услышите один длинный сигнал sireны.
3. В течение 3 сек после сигнала sireны выключите зажигание. Вы услышите один короткий и один длинный сигналы sireны.
4. В течение 3 сек после сигналов sireны включите зажигание. Вы автоматически войдете в режим программирования функции F1. СИД начнет мигать одиночными вспышками.

В режиме программирования той или иной функции количество вспышек СИД соответствует номеру программируемой функции, а один или два сигнала сирены показывают состояние этой функции.

После сигналов сирены вы можете:

- Изменить состояние данной функции (нажав кнопку 1 (см. рис. 1) передатчика). При этом вы опять услышите 1 или 2 или 3 или 4 сигнала сирены соответственно новому состоянию функции,
- Перейти к следующей функции (нажав один раз кнопочный выключатель «Valet»),
- Выйти из режима программирования (например, выключив зажигание).

### **🔗 Примечание**

Не допускайте, чтобы между вашими действиями прошло больше 10 сек, иначе система автоматически выйдет из режима программирования, и вы услышите один короткий и один длинный сигналы сирены.

## **Изменение персонального кода отключения системы**

Функция F13 должна соответствовать режиму «Секретный код».

Фабричный код отключения системы – 11.

Для программирования вашего персонального кода введите действующий персональный код для разрешения операции смены секретного кода:

1. Снимите систему с охраны (выключите зажигание, если оно было включено и ожидайте 5 сек).
2. Включите, выключите и затем снова включите зажигание.
3. В течение 10 сек нажмите кнопочный выключатель «Valet» количество раз, соответствующее первой цифре вашего персонального кода (фабричная установка – 1 раз).
4. Выключите и вновь включите зажигание.
5. В течение 10 сек нажмите кнопочный выключатель «Valet» количество раз, соответствующее второй цифре вашего персонального кода (фабричная установка – 1 раз).
6. Выключите и вновь включите зажигание.
7. Если введенный код правильный, прозвучит один короткий сигнал сирены.
8. В течение 5 сек выключите зажигание и сразу же выполните процедуру записи нового секретного кода.
9. Нажмите кнопочный выключатель «Valet» 5 раз. Вы услышите один короткий и один длинный сигнал сирены, подтверждающие, что система готова к программированию нового персонального кода.
10. В течение 5 сек после сигналов сирены нажмите кнопку 1 (см. рис. 1) передатчика для начала ввода первой цифры персонального кода. Вы услышите один подтверждающий сигнал сирены.
11. В течение 10 сек нажмите кнопочный выключатель «Valet» количество раз, соответствующее первой цифре вашего персонального кода (от 1 до 9). Сирена подаст соответствующее количество сигналов, подтверждая ввод первой цифры кода.
12. В течение 10 сек нажмите кнопку 2 передатчика (см. рис. 1) для начала ввода второй цифры персонального кода. Вы услышите два подтверждающих сигнала сирены.
13. В течение 10 сек нажмите кнопочный выключатель «Valet» количество раз, соответствующее второй цифре вашего персонального кода (от 1 до 9). Сирена подаст соответствующее количество сигналов, подтверждая ввод второй цифры кода.
14. Включите зажигание. Вы услышите один короткий и один длинный сигналы сирены, подтверждающие, что программирование нового персонального кода закончено.

Обязательно запишите или хорошо запомните ваш персональный код. Обратите внимание, что если функция F13 запрограммирована как «Секретный код», персональный код также будет необходим для отключения функции «Anti-Hi-Jack».

### **🔗 Примечание**

Если система не подтверждает ввод секретного кода звуковым сигналом, поставьте систему в охрану с помощью брелока-передатчика, затем снимите систему с охраны и повторите процедуру ввода секретного кода.



## Программируемые функции системы Sheriff ZX-750PRO

Таблица 3

№ функции	1 тон	2 тона	3 тона	4 тона
	при входе в режим программирования	при нажатии на кнопку ARM	при нажатии на кнопку ARM	при нажатии на кнопку ARM
F1: Турботаймер	1 мин	3 мин	7 мин	
F2: Задержка включения охраны концевиков дверей при постановке на охрану	5 сек	30 сек	60 сек	
F3: Сирена	ВКЛ.	Задержка включения на 15 сек	ВЫКЛ.	
F4: Пассивная постановка на охрану	ВЫКЛ.	ВКЛ. 30 сек		
F5: Запирание дверей при пассивной и ручной постановке на охрану	ВЫКЛ.	ВКЛ.		
F6: Автоматическая перепостановка на охрану	ВЫКЛ.	ВКЛ.	ВКЛ. с запиранием дверей	
F7: Управление светом (значение не изменяется F12)	Стандартное	Импульсное управление — выход импульса с периодом программируемой длительности 0,3–1,2 сек с шагом 0,1 сек (начальная установка периода — 0,6 сек) (значение не изменяется F12)	Импульсное управление — выход пары импульсов с периодом программируемой длительности 0,3–1,2 сек с шагом 0,1 сек (начальная установка периода — 0,6 сек) (значение не изменяется F12)	
F8: Длительный импульс запирания /отпирания (значение не изменяется F12)	Импульсный выход программируемой длительности 0,1–1,5 сек, 4 сек, шаг 0,1 сек (начальная установка — 0,9 сек)	Импульсный выход программируемой длительности запирания/отпирания 0,1–1,5 сек, 4 сек, (начальная установка — 0,9 сек) дополнительным импульсом запирания в режиме охраны с задержкой 3 сек при выключении зажигания	«Комфорт» последовательность импульсов: импульс блокировки дверей, установленный в F8.1, затем пауза 1 сек, затем импульс «Комфорт» 30 сек.	
F9: Тип импульсов центрального замка (пауза при двойных 1 сек)	Одиночные	Двойной при блокировке	Двойной при разблокировке	Двойной при блокировке/ разблокировке
F10: Автозапирание дверей (при включенном зажигании)	ВЫКЛ.	ВКЛ. через 8 сек при включении зажигания	ВКЛ. через 3 сек при нажатии педали «Стоп»	
F11: Автоотпирание (при включенном зажигании)	ВЫКЛ.	ВКЛ. только водительская дверь, если включена F18.1	ВКЛ. все двери	

Заводские установки

F12: Восстановление заводских настроек	ВЫКЛ.	Восст.		
F13: Отключение системы	«Valet»	Секретный код		
F14: AV-триггер	ВЫКЛ.	ВКЛ. (выключение кнопкой «Valet/Code» и брелоком)	ВКЛ. (выключение только кнопкой «Valet/Code»)	
F15: Пассивная блокировка двигателя (функция иммобилайзера) при включенном зажигании	ВЫКЛ.	ВКЛ. (выключение брелоком или кнопкой «Valet/Code»)	ВКЛ. (выключение кнопкой «Valet/Code»)	
F16: Включение «Anti-Hi-Jack» при включении зажигания	ВЫКЛ.	ВКЛ.	ВКЛ. с Stop(+)	
F17: Управляемый канал CH2 (значение не изменяется F12)	Импульсный выход программируемой длительности 0,8 сек; 1–30 сек с шагом 0,1 сек (начальная установка — 0,8 сек) активируемый кнопкой CH2	Двойной импульсный выход программируемой длительности 0,8 сек; 1–30 сек с шагом 1 сек (начальная установка — 1 сек) при снятии с охраны	Выход триггера 1 (работает всегда) автоматически сбрасывается при срабатывании системы	
F18: Управляемый канал CH3 (значение не изменяется F12)	Дополнительный выход управления пассажирскими замками дверей для раздельного безопасного отпирания замков водительской и пассажирских дверей	Выход «Турботаймер»	Импульсный выход управления штатным клаксоном автомобиля	
F19: Программируемый канал CH4 (значение не изменяется F12)	Импульсный выход программируемой длительности 0,8 сек; 1–30 сек с шагом 1 сек (начальная установка — 1 сек) при постановке на охрану	Выход «Турботаймер»	Импульсный выход (-) 1 сек при выполнении команды «Запустить двигатель»	
F20: Тип выхода линии блокировки ARM(-) (значение не изменяется F12)	ARM управление обычным НР-реле блокировки	ARM управление обычным НЗ-реле блокировки	Управление удаленным цифровым реле блокировки R350 производства PIT	Управление удаленным цифровым реле блокировки R450 производства PIT
F21: Включение режима DISARM DIALOG	ВКЛ.	ВЫКЛ.		

Заводские установки

# Краткое описание функций системы Sheriff ZX-750PRO

Таблица 4

F1: Турботаймер	Выбор времени работы ТТ. Включение/выключение ТТ производится с брелока (см. таб. 1).
F2: Задержка включения охраны концевиков дверей при постановке на охрану	Если включен режим штатной вежливой подсветки, система обеспечивает задержку, на опрос концевиков дверей при постановке на охрану. Если концевой выключатель дверей остается не рабочим свыше установленного времени, система информирует об этом тремя звуковыми и световыми сигналами.
F3: Сирена	Управление звуком сирены в режиме подача тревожных сигналов: <ul style="list-style-type: none"> <li>• сирена выключена,</li> <li>• сирена включится, но с задержкой 15 сек,</li> <li>• сирена включается сразу.</li> </ul>
F4: Пассивная постановка на охрану	Автоматическая постановка системы на охрану при выключении зажигания и закрытии последней двери, задержка 30 сек. Функция может включаться/выключаться с брелока-пейджера (см. таб. 1).
F5: Запирание дверей при пассивной и ручной постановке на охрану	Включает режим запирания дверей при пассивной (автоматической) или ручной постановке на охрану.
F6: Автоматическая перепостановка на охрану	Если по какой-то причине (случайное нажатие кнопки «Снять с охраны») произошло снятие системы с охраны, но при этом дверь не открывалась (концевик двери не сработал) система автоматически включает режим охраны через 20 сек. В зависимости от выбранного условия, перепостановка в режим охраны происходит без блокировки замков дверей или с блокировкой.
F7: Управление режимом работы световых сигналов (белый провод N1) (значение не изменяется F12)	Выбор типа управления световыми сигналами автомобиля. Стандартно — подключение к лампам. Импульсный 1 — подключение к фиксируемой кнопке аварийки. Импульсный 2 — управление штатной аварийкой парами импульсов включения выключения (см. инструкцию пользователя).
F8: Длительность импульса запирания/отпирания (значение не изменяется F12)	Выбор параметров импульсов управления. F8.1 — позволяет выбрать требуемое значение времени управления ЦЗ от 0,1 до 1,5 сек с шагом выбора 0,1–4 сек. F8.2 — тоже самое, что и F8.1 + дополнительный импульс запирания в режиме охраны с запиранием дверей, задержанный на 3 сек после выключения зажигания системой в режимах автозапуска, турботаймера, поддержки зажигания. Применять для авто с встроенной функцией отпирания замков при выключении зажигания (Chevrolet и др.). Если включена функция F8.2 режим двойного импульса запирания в F9.2, F9.4 не выполняется, а время импульса 4 сек, установленное в F8.1 автоматически заменяется на 0,9 сек. F8.3 «Комфорт» — последовательность импульсов: импульс блокировки дверей, установленный в F8.1, затем пауза 1 сек, затем импульс «Комфорт» 30 сек.
F9: Тип импульсов центрального замка (пауза при двойных 1 сек)	Позволяет обеспечить выдачу двойного импульса при запирании, отпирании или вместе. Пауза между двойными импульсами 1 сек.
F10: Автозапирание дверей (при включенном зажигании)	При повороте ключа зажигания в положение Включено и наступлении следующих событий: включение зажигания или нажатие педали Стоп при включенном зажигании — система автоматически блокирует замки дверей.
F11: Автоматическое отпирание при выключении зажигания	При повороте ключа зажигания в положение «Выключено», система автоматически разблокирует замки дверей. F11.2 — разблокирование только водительской двери при включенной F18.1 F11.3 — разблокирование всех дверей при включенной F18.1
F12: Восстановление заводских настроек	Обеспечивает восстановление заводских настроек всех функций системы (кроме функций специально оговоренных).
F13: Отключение системы	Выбор режима отключения системы (Valet, Секретный код).
F14: AV-триггер	Включение режима поэтапного снятия с охраны. При снятии системы с охраны брелоком-передатчиком все блокировки остаются активными. Выключение блокировок производится кнопкой Valet, вводом секретного кода или повторным нажатием на кнопку брелока «Снять с охраны» при включенном зажигании.
F15: Пассивная блокировка двигателя (функция иммобилайзера) при включенном зажигании	При выключении зажигания через 20 сек система включает цепи блокировок. Пассивный иммобилайзер может быть выключен с брелока при повторном нажатии кнопки брелока «Снять с охраны» при включенном зажигании, кнопкой Valet или вводом секретного кода.
F16: Включение Anti-Hi-Jack при включении зажигания	Системное включение режима Anti-Hi-Jack при включении зажигания, нажатии педали «Стоп» при включенном зажигании.
F17: Управляемый канал CH2 (значение не изменяется F12)	Дистанционно управляемый канал. Управление кнопкой CH2 брелоков-передатчиков. Звуковое подтверждение системой и брелоком (см. описание функций канала).
F18: Управляемый канал CH3 (значение не изменяется F12)	Программно-управляемый канал (см. описание функций канала).
F19: Программируемый канал CH4 (значение не изменяется F12)	Программно-управляемый канал (см. описание функций канала).
F20: Тип выхода линии блокировки ARM(-) (значение не изменяется F12)	Выбор типа управляющего сигнала для линии ARM. F20.1 — выходная линия ARM предназначена для управления обычным пятиконтактным реле. Режим блокировки реле с нормально разомкнутыми контактами. F20.2 — выходная линия ARM предназначена для управления обычным пятиконтактным реле. Режим блокировки реле с нормально замкнутыми контактами. F20.3 — выходная линия ARM предназначена для управления цифровым удаленным реле типа R350 (нормально разомкнутым) производства PIT. F20.4 — выходная линия ARM предназначена для управления цифровым удаленным реле типа R450 (нормально разомкнутым) производства PIT.
F21: Режим диалога при снятии системы с охраны	Данная функция позволяет управлять включением/выключением режима диалога.

# SHERIFF

## ZX-750PRO

Автомобильная охранная система с двухсторонней связью динамического типа и функцией диалога при снятии с охраны, тремя сервисными каналами, интерактивным LCD-пейджером, системами защиты от угона и захвата автомобиля.

### Руководство по установке

#### Оглавление

<b>Установка основных компонентов системы</b> .....	36
Основной блок .....	37
Сирена .....	37
Концевой выключатель капота или багажника .....	37
Светодиодный индикатор системы .....	37
Переключатель «Valet» .....	38
Датчик удара .....	38
<b>Подключение проводов системы</b> .....	38
Описание и функции проводов 18-контактного разъема системы N1 .....	38
6-контактный силовой разъем управления электроприводами замков дверей автомобиля N2 .....	41
4-контактный белый разъем «Shok sensor» N3 .....	41
2-контактный синий разъем «Valet» N4 .....	41
Стандартные конфигурации отпирания/запирания замков дверей автомобиля .....	41
Дополнительные полезные схемы управления центральным замком .....	43
Дополнительные полезные схемы управления внутрисалонным освещением .....	43
<b>Установка (программирование) параметров функций</b> .....	43
Программирование длительности выходных импульсов канала управления светом, ЦЗ, СН2, СН4 .....	43
Выбор режимов работы световой индикации системы (функции F7.2, F7.3) .....	43
Установка времени работы центрального замка (функция F8.1) .....	45
<b>Завершение установки системы</b> .....	46
Схема включения ZX-750PRO Sheriff .....	46
Схема включения ТТ без разрыва провода зажигания автомобиля IGN_15 (полуавтомат) .....	48
Схема включения ТТ с разрывом провода зажигания автомобиля IGN_15 (автомат) .....	48
Схемы включения поддержки зажигания для функции постановки на охрану с работающим двигателем «Any Stop» .....	48
Комплектация ZX-750PRO Sheriff .....	50
Основные технические характеристики .....	50
Глоссарий (часто используемые термины и обозначения) .....	50
<b>Приложения</b>	
Удаленное цифровое реле блокировки R350/R450 .....	52

## Установка основных компонентов системы

### Основной блок (модуль управления)

Выберите в пассажирском салоне место для установки основного блока системы и закрепите блок с помощью двух винтов. Также основной блок системы может быть закреплен с помощью кабельных стяжек.

Никогда не устанавливайте основной блок системы в отсеке двигателя автомобиля, потому что корпус данного модуля негерметичен. Также следует избегать установку данного блока непосредственно на штатные электронные узлы автомобиля. Электронные узлы автомобиля могут служить источником радиочастотных помех, что, в свою очередь, может привести к сокращению рабочего расстояния передатчика системы или появлению перерывов в работе системы.

### Сирена

Для установки сирены выберите в отсеке двигателя место, в котором сирена будет защищена от доступа со стороны днища или арок передних колес автомобиля. В выбранном для установки сирены месте отсека двигателя не должно быть горячих или движущихся деталей. Сирена должна быть направлена вниз, чтобы избежать накапливания в ней воды, а раструб должен быть направлен из отсека двигателя наружу для максимального распространения звука. Закрепите сирену в выбранном месте на специальной кронштейне с помощью винтов.

### Концевой выключатель капота или багажника

Концевой выключатель, входящий в комплект данной системы, предназначен для защиты зон багажника (задней двери в автомобилях с кузовом «хетчбек» или «универсал») или капота автомобиля. В любом случае концевой выключатель должен закрепляться на металлической поверхности, электрически соединенной с «массой» автомобиля. Очень важно установить концевой выключатель в таком месте, где не протекает или не скапливается вода. Также никогда не устанавливайте концевой выключатель в водоотводах, которые расположены на крыльях автомобиля вдоль капота и багажника. Для установки концевого выключателя выбирайте место, защищенное резиновым уплотнителем при закрытом капоте или крышке багажника. Концевой выключатель может быть установлен с помощью входящего в комплект кронштейна или непосредственно в отверстие диаметром 6 мм (1/4 дюйма), просверленное в кузове автомобиля. В любом случае концевой выключатель должен быть установлен таким образом, чтобы капот или крышка багажника при закрывании нажимали на концевой выключатель и перемещали его движущийся контакт не меньше, чем на 6 мм, а при открывании позволяли движущемуся контакту полностью подняться.

### Светодиодный индикатор системы

Светодиодный индикатор расположен в антенном модуле и состоит из двух светодиодов. Светодиодный индикатор позволяет оценить состояние охранной системы и является визуальным предупреждением для потенциальных грабителей и угонщиков. Как правило антенный модуль устанавливается на лобовом стекле автомобиля в таком месте, где он будет хорошо виден как с водительского сиденья, так и снаружи через стекло автомобиля.

## Кнопка «Valet»

Для установки переключателя «Valet» выберите такое место, в котором водитель автомобиля мог бы легко им воспользоваться. Рекомендуется использовать определенные методы маскировки, что повысит уровень защищенности системы и затруднит действия угонщиков. Кнопочный переключатель «Valet» может быть закреплен на приборной панели автомобиля снизу со стороны водителя.

## Датчик удара

Для установки датчика удара выберите ровную твердую поверхность на перегородке, разделяющей отсек двигателя и салон автомобиля, со стороны пассажирского салона. Закрепите датчик удара в выбранном месте с помощью двух самонарезающихся винтов. Также датчик можно закрепить на стойках, к которым крепится приборная панель автомобиля, с помощью кабельных стяжек.

Независимо от того, какой метод крепления датчика удара используется, необходимо обеспечить свободный доступ к потенциометру регулировки чувствительности датчика, который может потребоваться для последующей настройки системы.

## Подключение проводов системы

### ⚠ Важно

При подключении дополнительных реле к выходам охранной системы убедитесь в наличии демпфирующего диода на контактах управления реле. Подключайте выход охранной системы к дополнительному реле только со стороны анода демпфирующего диода. Делайте все подключения проводов охранной системы только со снятыми предохранителями цепей питания охранной системы. При отсутствии демпфирующего диода в составе дополнительного реле полярность его подключения произвольная.

### ⚠ Предупреждение

Непосредственное подключение слаботочных выходов каналов к исполнительному сильноточному входу цепи открывания замка багажника автомобиля, а также к входу некоторых устройств дистанционного запуска двигателя автомобиля приведет к повреждению основного блока охранной системы. Поэтому используйте дополнительное реле коммутации.

## Описание функций проводов 18-контактного разъема системы N1

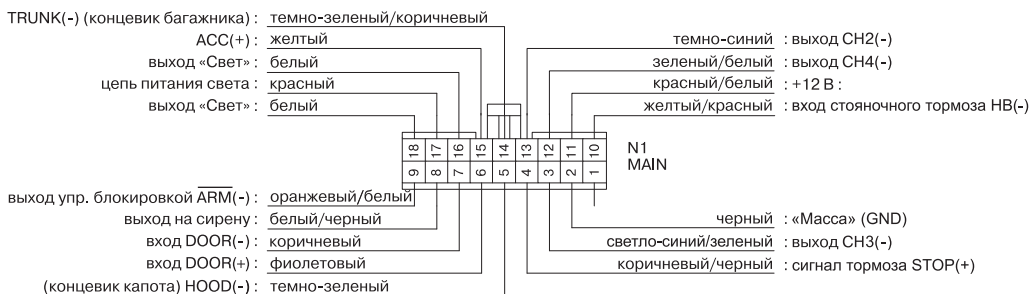

1 — не используется.

2 — «масса» (черный провод). Вход подачи питания («масса»). Подключите черный провод к «массе» (металлической детали кузова автомобиля). Не перепутайте данный провод с тонким черным проводом антенны, который подключен к основному блоку системы отдельно, а не в жгуте проводов.

3 — канал СНЗ(–) (светло-синий с зеленой полосой). Выход третьего канала системы СНЗ. Канал СНЗ позволяет управлять различными дополнительными устройствами, подключаемыми к системе. Этот канал можно использовать для:

- управление безопасным последовательным отпиранием пассажирских дверей автомобиля — F18.1 в режиме «Снятие с охраны». Длительность импульса соответствует значению, установленному в функции F8.1,
- выход управления реле турботаймера, включая режим «Any Stop» постановка на охрану при запуске двигателя,
- выход управления штатным звуковым клаксоном автомобиля (требуется установка доп. реле),

Выход канала СНЗ соединяется с «массой» в течение времени активации канала.

Выход канала СНЗ — слаботочный выход 300 мА, предназначенный для управления обмоткой дополнительного реле или эквивалентной слаботочной нагрузкой.

4 — «Стоп»(+) (коричневый провод с черной полосой). Вход для подключения к проводу управления сигналами Стоп автомобиля положительной полярности.

5 — концевик капота «Hood»(–) (темно-зеленый провод). Вход для подключения концевых выключателей отрицательной полярности капота, располагаемого в моторном отсеке. Темно-зеленый провод — является проводом мгновенного отрицательного триггера. Данный провод необходимо подключить к установленному концевому выключателю капота, второй контакт которого постоянно соединен с «массой».

6 — концевик двери «Door»(+) (фиолетовый провод). Вход для подключения концевых выключателей дверей положительной полярности (большинство автомобилей «Форд» и некоторые автомобили неамериканского производства). Подключите фиолетовый провод системы к положительному выходу одного из концевых выключателей дверей автомобиля, так как в большинстве автомобилей концевые выключатели дверей подключены параллельно.

#### 🔗 **Примечание**

Не подключайте фиолетовый провод системы, если автомобиль имеет цепь концевых выключателей дверей отрицательной полярности (в этом случае подключается коричневый провод системы).

7 — концевик двери «Door»(–) (коричневый провод). Вход для подключения концевых выключателей дверей отрицательной полярности (автомобили «Дженерал Моторс» и большинство автомобилей неамериканского производства). Подключите коричневый провод системы к отрицательному выходу одного из концевых выключателей дверей автомобиля.

#### 🔗 **Примечание**

Не подключайте коричневый провод системы, если автомобиль имеет цепь концевых выключателей дверей положительной полярности (в этом случае подключается фиолетовый провод системы).

8 — «Сирена»(+) (белый провод с черной полосой). Выход управления сиреной (+12 В). Проложите данный провод через отверстие с резиновой втулкой, которое имеется в перегородке между отсеком двигателя и салоном автомобиля, к тому месту, в котором установлена сирена. Соедините белый провод с черной полосой с красным проводом сирены (управляющий сигнал +12 В). Подсоедините черный провод сирены, к «массе» (металлической детали кузова автомобиля).

9 — НР-блокировка ARM (оранжевый провод с белой полосой). Выход сигнала отрицательной полярности 500 мА (когда система снята с охраны) — для управления нормально разомкнутым (НР) реле блокировки (требуется установка дополнительного реле) или удаленным цифровым реле блокировки R350 с НР-контактами производства РИТ.

10 — вход НВ(–) (желтый/красный провод). Вход для подключения к кнопке ручного тормоза для включения заданного времени работы турботаймера (может не использоваться для схемы с разрывом цепи зажигания).

11 — красный провод с белой полосой, защищенный предохранителем 5 А, постоянный источник питания +12 В. Данный провод используется для питания всех основных цепей системы.

12 — канал СН4(–) (зеленый провод с белой полосой). Слаботочный канал управления различными дополнительными устройствами, подключаемыми к системе (максимальный ток 300 мА) и предназначен для управления обмоткой дополнительного реле или эквивалентной слаботочной нагрузкой. Выход канала СН4 соединяется с «массой» в течение времени активации канала. Используйте таблицу программируемых функций для выбора требуемых параметров СН4. Этот канал можно использовать для:

- дистанционного управления таймерными устройствами при постановке системы на охрану — F19.1 (импульсы программируемой длительности),
- выход управления реле турботаймера, включая режим «Any Stop» постановка на охрану при запущенном двигателе,
- выход управления внешними устройствами автозапуска двигателя — импульс длительностью 1 сек.

#### **Примечание**

При постановке системы на охрану с активацией канала СН4 (F19.1), система выключит датчик удара на время активации канала для исключения ложных срабатываний системы.

13 — канал СН2(–) (темно-синий провод). Выход второго канала системы (СН2). Выход управления по каналу СН2 представляет собой слаботочный выход 300 мА, поэтому он должен использоваться только для включения внешнего реле или эквивалентной нагрузки. Второй канал активируется согласно выбранной функции F17 таблицы программирования. Этот канал можно использовать для:

- дистанционного открывания багажника автомобиля с программируемым временем работы канала,
- дистанционного управления таймерными устройствами при снятии системы с охраны — F17.2 (импульсы программируемой длительности),
- управления различными устройствами триггерного типа. Программируемая функция «Триггер» (управление выходом в любое время в любом состоянии системы (отключается при тревоге в режиме охраны)).

Для подачи управляющего сигнала на дополнительное устройство по каналу СН2 используйте брелоки-передатчики согласно табл. 1, команд управления системой, а также используйте таблицу программируемых функций для выбора требуемых параметров.

14 — концевик багажника «Trunk»(–) (темно-зеленый провод с коричневой полосой). Вход для подключения концевых выключателей отрицательной полярности багажника. Является проводом мгновенного отрицательного триггера. Данный провод необходимо подключить к концевому выключателю багажника, второй контакт которого постоянно соединен с «массой». Система временно отключает активность входа «Trunk»(–) при активации дополнительных каналов управления внешними устройствами СН2, СН4 в режиме «Охрана» и работы двигателя в режиме автозапуска.

15 — «АСС»(+) (желтый провод «Зажигание» IGN IN). Вход для подключения к проводу зажигания +12 В автомобиля. Подключите данный провод к тому проводу зажигания, на который подается питание +12 В, когда ключ повернут в замке зажигания в положение «зажигание» и «стартер». Убедитесь в том, что на данный штатный провод автомобиля не подается питание, когда ключ повернут в замке зажигания в положение «выключено».

16, 18 — «Свет» (белый провод). Импульсный выход +12 В для управления габаритными огнями автомобиля (максимальный ток 15 А в импульсном режиме коммутации). В данный провод врезана диодная развязка для подключения к отдельным цепям габаритов автомобиля. Подключите данные провода к проводам положительной полярности цепей габаритных или огней указателей поворотов автомобиля.

#### **Примечание**

При подключении цепи управления светом к лампам ближнего или дальнего света используйте дополнительные реле.

17 — красный провод, защищенный предохранителем 15 А. Подключается к АКБ или силовому проводу питания +12 В. Данный провод используется для питания силовых встроенных цепей — управление габаритным светом автомобиля.



## 6-контактный силовой разъем управления электроприводами замков дверей автомобиля N2

### Реле запертия

Синий провод с белой полосой с защитой предохранителем 15 А — нормально разомкнутый контакт реле.

Зеленый провод — нормально замкнутый контакт реле.

Желтый провод — общий контакт реле.

### Реле отпирания

Оранжевый провод с защитой предохранителем 15 А — нормально разомкнутый контакт реле.

Синий провод — нормально замкнутый контакт реле.

Белый провод — общий контакт реле.

## 4-контактный белый разъем «Shock sensor 1» N3

4-контактный белый разъем «Shock sensor 1» N4 — датчик удара. Проложите провода от датчика удара до основного блока системы и подключите его к системе.

## 2-контактный синий разъем «Valet» N4

2-контактный синий разъем «Valet» N6 — подключение кнопки «Valet». Проложите черный и серый провода от переключателя «Valet» к основному блоку системы и подключите двухконтактный синий разъем к соответствующему синему разъему на основном блоке системы.

## Стандартные конфигурации запирания/отпирания дверей автомобиля

### Трехпроводная цепь отпирания/запираания дверей отрицательной полярности (большинство автомобилей японского производства)

При установке системы в таких автомобилях темно-зеленый и темно-синий провода запирания/отпирания дверей автомобиля не используются.

Оранжевый провод и синий провод с белой полосой должны быть подключены к «массе» (металлической детали кузова автомобиля).

Желтый провод — импульсный выход запираания отрицательной полярности, и он должен быть подключен к проводу управления штатным реле запираания отрицательной полярности.

Белый провод — это импульсный выход отпирания отрицательной полярности, и он должен быть подключен к проводу управления штатным реле отпирания отрицательной полярности.

Схема управления каналом центрального замка с отрицательным триггером приведена ниже:

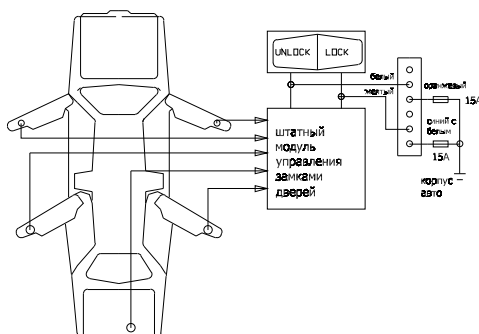

## Трехпроводная цепь отпирания/запирания дверей положительной полярности (большинство легковых автомобилей «Дженерал Моторс»)

При установке системы в таких автомобилях темно-зеленый и темно-синий провода запирания/отпирания дверей автомобиля не используются.

Оранжевый провод и синий провод с белой полосой должны быть подключены к источнику питания +12 В.

Желтый провод — это импульсный выход запирания положительной полярности, и он должен быть подключен к проводу управления штатным реле запирания положительной полярности.

Белый провод — импульсный выход отпирания положительной полярности. Должен быть подключен к проводу управления штатным реле отпирания положительной полярности.

Схема управления каналом центрального замка с положительным триггером приведена ниже:

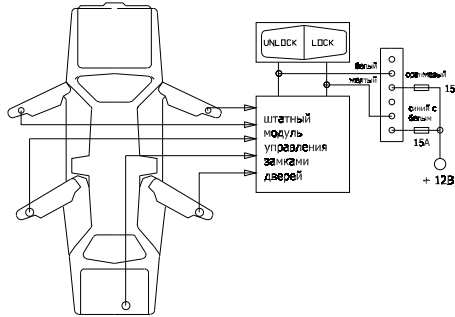

## Пятипроводная цепь отпирания/запирания дверей с изменением полярности

При установке системы на автомобилях необходимо перерезать штатные провода управления электроприводами замков дверей автомобиля. Эти провода проложены от основного переключателя запирания/отпирания к дополнительным переключателям запирания/отпирания, а от них — к электроприводам дверных замков.

**Перережьте штатный провод запирания** и подключите **желтый провод** системы к тому концу перерезанного штатного провода, который идет к дополнительным переключателям (электроприводам замков дверей). Подключите зеленый провод к тому концу перерезанного штатного провода, который идет к основному переключателю.

**Перережьте штатный провод отпирания** и подключите **белый провод** системы к тому концу перерезанного штатного провода, который идет к дополнительным переключателям (электроприводам замков дверей). Подключите синий провод к тому концу перерезанного штатного провода, который идет к основному переключателю.

Оранжевый провод и синий провод с белой полосой должны быть подключены к источнику питания +12 В, защищенному предохранителем.

## Эксплуатация

Мастер-установщик обязательно должен пометить в руководстве пользователя все установленные опции и запрограммированные настройки и полностью разъяснить владельцу автомобиля правила эксплуатации охранной системы.

## Дополнительные полезные схемы управления центральным замком

### Схема управления вакуумными системами «Mercedes-Benz», «Audi»

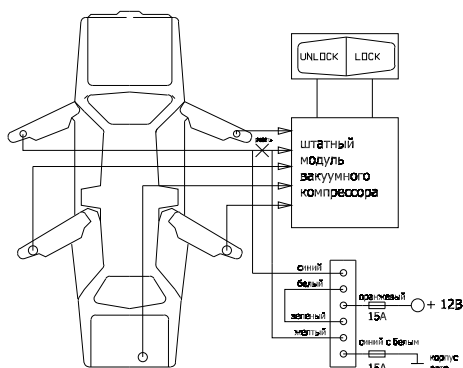

## Установка (программирование) параметров функций

### Программирование длительности выходных импульсов каналов управления светом, ЦЗ, СН2, СН4

Длительность выходных управляющих импульсов дополнительных каналов может быть выбрана в диапазоне 0,8; 1 — 30 сек с шагом 1 сек. Процедура изменения (программирования) параметров одинакова для всех функций. При выборе функции с установкой параметра времени кнопка 2 «Снять с охраны» служит для уменьшения параметра, кнопка 3 (СН2) увеличивает значение параметра.

### Выбор режимов работы световой индикации системы

В случае затруднений при прямом подключении провода управления светом системы (классический вариант) к штатным осветительным приборам автомобиля (лампам габаритов или поворотных огней) или в целях экономии времени установки системы, световую индикацию режимов работы системы можно обеспечить путем непосредственного управления штатным электронным модулем аварийных сигналов автомобиля импульсного типа.

В случае управления штатным аварийным освещением с фиксируемой кнопкой включения/выключения используйте функцию F7.2. Система будет включать/выключать аварийный свет на заданное время.

В автомобилях, где включение/выключение аварийной световой сигнализации осуществляется не фиксируемым одномоментным кнопочным выключателем используйте функцию F7.3. Система будет выдавать пару импульсов управления имитируя первое короткое нажатие — включение аварийных сигналов, второе короткое нажатие — выключение аварийных сигналов. Для успешного использования импульсного управления штатным аварийным модулем необходимо правильно определить период мигания штатного света. Для этого:

- Определите период миганий аварийного освещения автомобиля (приблизительно) при помощи секундомера или на-ручных часов, например, за десять циклов;
- Запрограммируйте функцию F7 в режим импульсного управления F7.2 или F7.3. Установите наиболее близкое значение периода в F7.2 или F7.3 к рассчитанному периоду работы штатного

аварийного освещения, используя механизм программирования времени периода описанный в предыдущем параграфе. По умолчанию значение периода выбрано 0,6 сек. Для большинства автомобилей это время составляет от 0,5 до 0,7 сек;

- Определите полярность управления штатной системой аварийной сигнализации от кнопки включения/выключения;
- Если включение/выключение световой аварийной сигнализации происходит при подаче коротких импульсов +12 В на модуль аварийного освещения, соедините белый провод системы (выход на габариты) с проводом управления включения/выключения штатного блока аварийной сигнализации идущий от внутрисалонной кнопки управления аварийным сигналом, расположенной в салоне автомобиля;
- Если включение/выключение световой аварийной сигнализации происходит при коротком замыкании на «массу» провода управления модулем аварийного освещения, соедините красный провод с «массой» (отрезав его от красного провода с белой полосой системы на разъеме N1). Соедините белый провод системы (выход на габариты) с проводом управления включения/выключения штатного блока аварийной сигнализации идущий от внутрисалонной кнопки управления аварийным сигналом, расположенной в салоне автомобиля.

**Канал управления светом (функция F7.2)** — для авто со штатной световой аварийной сигнализацией с фиксируемой кнопкой — кнопка включена (утоплена) — аварийка работает. F7.2 — выдает импульс «Вкл./Выкл.» длительностью 0,3–1,2 сек с шагом 0,1 сек.

**Канал управления светом (функция F7.3)** — для авто со штатной световой аварийной сигнализацией с не фиксируемой кнопкой — раз нажал — аварийка работает, второй раз нажал — аварийка выключена. F7.3 — выдает пару импульсов «Вкл./Выкл.» с периодами включения/выключения 0,3–1,2 сек с шагом 0,1 сек.

- Войдите в таблицу программирования.
- Выберите функцию, например, F7.2. Система подтвердит выбор функции двумя короткими звуковыми сигналами.
- Кнопка 2 («Снять с охраны») служит для уменьшения параметра, кнопка 3 (CH2) увеличивает значение параметра по кругу (через длинный сигнал).

Например, нажмите кнопку 3 — Вы услышите количество сигналов, соответствующих новому значению параметра (т. е. предыдущее время +0,1 сек). Нажмите кнопку 2 — Вы услышите количество сигналов, соответствующих новому значению параметра (т. е. предыдущее время –0,1 сек). Количество сигналов сирены соответствует времени в десятых секунды плюс 0,2 сек.

- Переход к следующей функции или выход из таблицы программирования запишет новое значение в память системы.

Сигналы сирены (короткие)	F7.2 Длительность импульса в сек (постановка на охрану)	F7.3 Пара импульсов вкл./выкл. с периодом в сек (постановка на охрану)
1	0,3	0,3
2	0,4	0,4
3	0,5	0,5
4	0,6	0,6
5	0,7	0,7
6	0,8	0,8
7	0,9	0,9
8	1,0	1,0
9	1,1	1,1
(длинный сигнал)	1,2	1,2

**Система ZX-750PRO будет управлять штатным модулем аварийной сигнализации с индикацией**

- |           |  |
|-----------|--|
| 1 вспышка | Система поставлена на охрану   |
| 2 вспышки | Система снята с охраны   |
| 3 вспышки | Система находится на охране, но открыты дверь, капот или багажник автомобиля |
| 4 вспышки | Предупреждение о срабатывании системы при снятии с охраны                    |
| 5 вспышек | Поиск автомобиля на паркинге   |

В режиме охраны при работающем двигателе или при автоматически запущенным двигателе, система включает и выключает аварийную световую сигнализацию автоматически.

## Установка времени работы центрального замка F8.1

Параметры устанавливаемого времени импульсов «Открыть/Закрыть» возможны в диапазоне 0,1–1,5 сек, 4 сек.

- Войдите в таблицу программирования.
- Выберите функцию F8.1. Система подтвердит выбор функции одним коротким звуковым сигналом.
- Кнопка 2 («Снять с охраны») служит для уменьшения параметра, кнопка 3 (СН2) увеличивает значение параметра по кругу (через длинный сигнал).

Например, нажмите кнопку 3 — Вы услышите количество сигналов, соответствующих новому значению параметра (т. е. предыдущее время +0,1 сек). Нажмите кнопку 2 — Вы услышите количество сигналов, соответствующих новому значению параметра (т. е. предыдущее время –0,1 сек). Количество сигналов сирены соответствует времени в десятых секундах.

Сигналы сирены (короткие)	Длительность импульса lock/unlock в сек (постановка на охрану/снятие с охраны)
1	0,1
2	0,2
3	0,3
4	0,4
5	0,5
6	0,6
7	0,7
8	0,8
9	0,9
10	1,0
11	1,1
12	1,2
13	1,3
14	1,4
15	1,5
(длинный сигнал)	4

- Переход к следующей функции или выход из таблицы программирования запишет новое значение в память системы.

## Установка времени работы дополнительных каналов

Параметры устанавливаемого времени импульсов дополнительного канала возможны в диапазоне 0,8 сек; 1–30 сек. СН2 (F17.1, F17.2), СН4 (F19.1). Длинный сигнал соответствует времени 0,8 сек.

Сигналы сирены (короткие)	Длительность импульса в сек (активация канала СН2, СН4)
(длинный сигнал)	0,8
1	1
2	2
...	...
30	30

Переход к следующей функции или выход из таблицы программирования запишет новое значение в память системы.



### Важно!

1. Для ускорения процедуры изменения времени вы можете производить быстрые нажатия кнопок для увеличения или уменьшения параметра времени без прослушивания промежуточных значений параметра установки с подсчетом лишь количества нажатий кнопок, которое необходимо прибавить или вычесть из значения времени установленного по умолчанию (или установленного ранее). Далее, скорректируйте параметр времени до точного значения путем процедуры «плюс, минус одно нажатие кнопок 2 и СН2». Количество коротких звуковых сигналов установленных параметров должно соответствовать вашему значению.
2. Переход к заводским параметрам при выполнении функции F12 не изменяет выбор установленной функции.

# Завешение установки системы

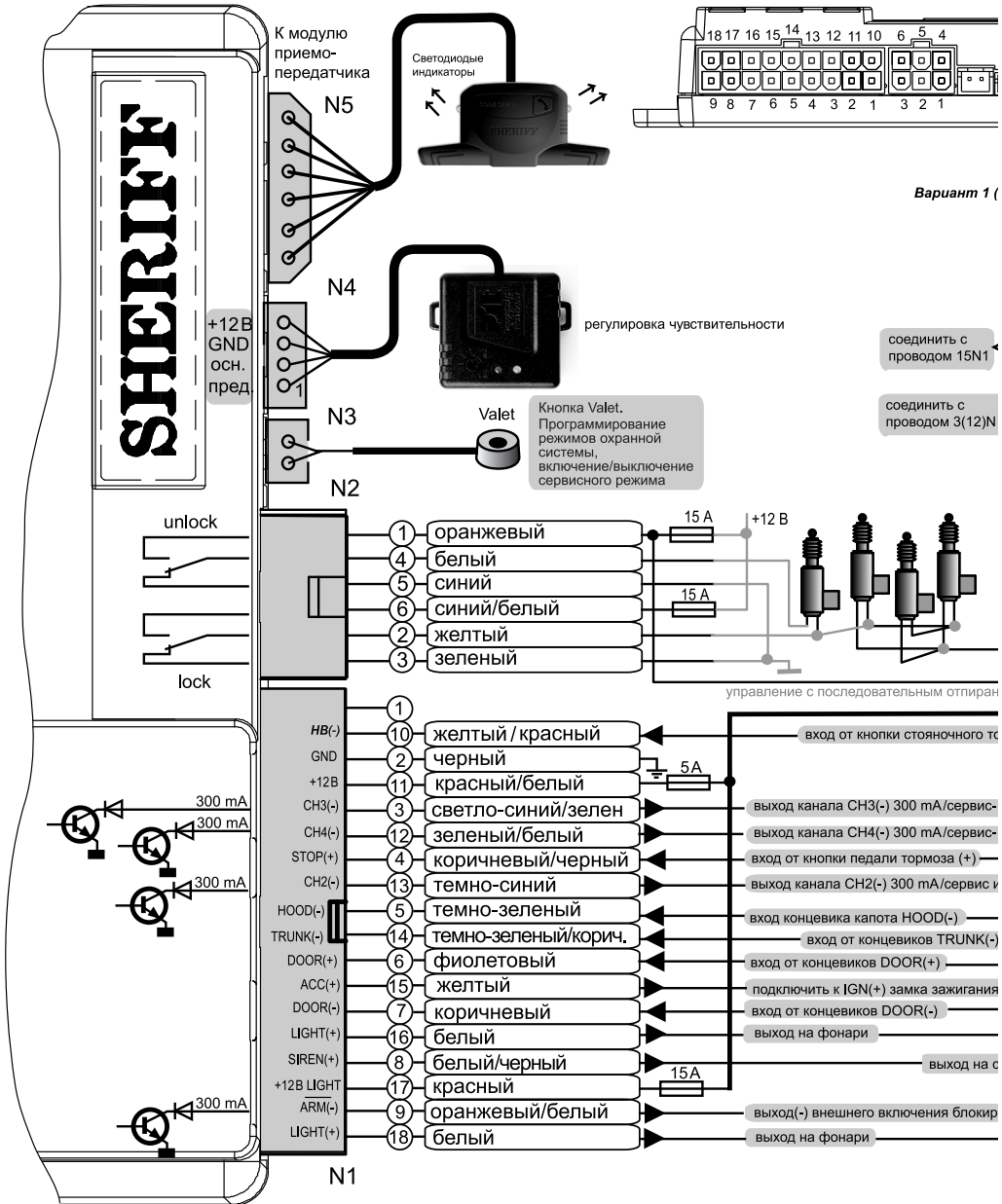

# Схема включения Sheriff ZX-750PRO

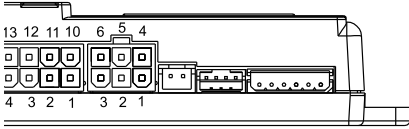

Вариант 2 (ТУРБОТАЙМЕР, Any Stop автотомат)

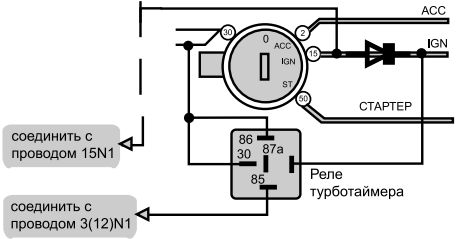

Вариант 1 (ТУРБОТАЙМЕР, Any Stop полуавтотомат)

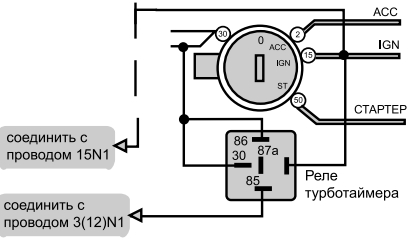

Вариант 3 (ТУРБОТАЙМЕР, Any Stop автотомат)

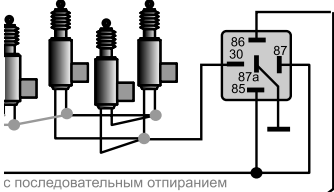
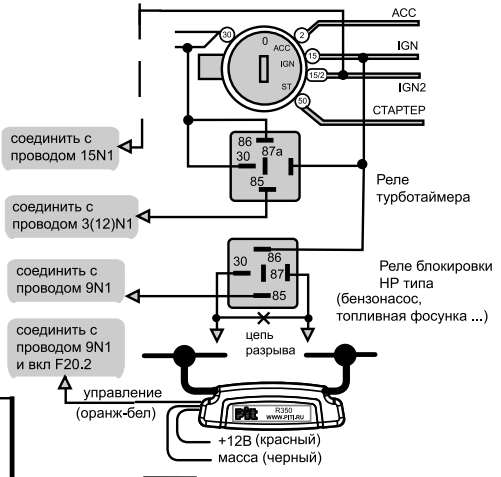

с последовательным отпиранием

вход от кнопки стояночного тормоза (-)

- анала CH3(-) 300 mA/сервис-импульсы
- анала CH4(-) 300 mA/сервис-импульсы
- ножки педали тормоза (+)
- анала CH2(-) 300 mA/сервис импульсы
- цевика капота HOOD(-)
- вход от концевиков TRUNK(-)/багажник
- онцевиков DOOR(+)
- ить к IGN(+)
- онцевиков DOOR(-)
- а фонари
- выход на сирену (+)
- внешнего включения блокировок
- а фонари

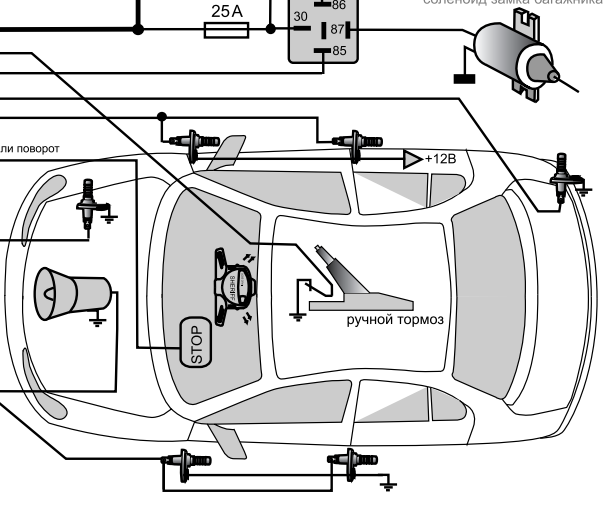

## Схема включения ТТ, функции «Any Stop» без разрыва провода зажигания автомобиля IGN\_15 (полуавтомат)

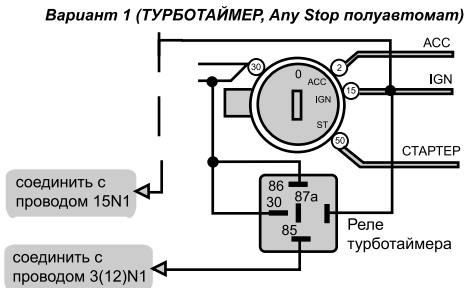

Запуск турботаймера производится вручную. В этом случае, вход НВ(-) (10N1 — стояночный тормоз) управления запуском ТТ должен быть подключен к проводу стояночного тормоза автомобиля или дополнительной кнопке, установленной в удобном месте, когда использование стояночного тормоза невозможно (возможность примерзания тормозных колодок).

Если стояночный тормоз не включен, то при выключении зажигания ключом двигатель продолжает работать неограниченное время (ожидание стояночного тормоза). Включение стояночного тормоза активирует время задержки выключения двигателя по истечении которого двигатель выключится автоматически. В любое время ТТ можно выключить командой экстренного выключения с брелока — двойное нажатие кнопки СН2.

При запуске двигателя (включении зажигания автомобиля) с включенным стояночным тормозом турботаймер переходит в режим ожидания (выключения стояночного тормоза) на неограниченное время.

Состояние стояночного тормоза не влияет на работу функции «Any Stop».

В режиме поддержки зажигания «Any Stop» без разрыва цепи зажигания (полуавтомат) функции F4, F6 не работают.

В режиме полуавтомат функции F4 (пассивная постановка), F6 (автоматическая перепостановка) не работают.

## Схема включения ТТ с разрывом провода зажигания автомобиля IGN\_15 (автомат)

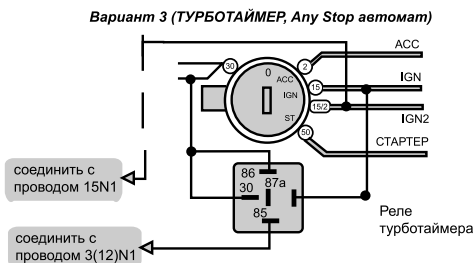
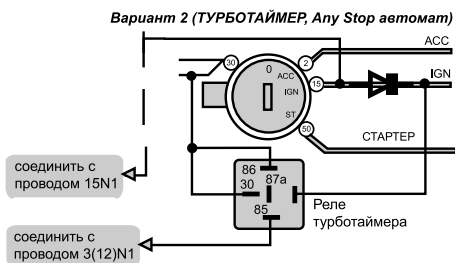

Запуск турботаймера производится автоматически при выключении зажигания ключом. В этом случае, вход НВ(-) (10N1 — стояночный тормоз) управления запуском ТТ может использоваться для управления задержкой включения ТТ на неопределенное время или отмены режима ТТ при обычном прогреве двигателя на неподвижном автомобиле.

Состояние стояночного тормоза не влияет на работу функции «Any Stop».

В режиме поддержки зажигания «Any Stop» с разрывом цепи зажигания (автомат) функции F4 (пассивная постановка), F6 (автоматическая перепостановка) работают.



## Установка антенного модуля

Очистите и обезжирьте место установки антенного модуля. Установите антенный модуль на лобовом стекле автомобиля в таком месте, где он будет хорошо виден как с водительского сиденья, так и снаружи через стекло автомобиля. Светодиодный индикатор расположен в антенном модуле и состоит из двух светодиодов. Светодиодный индикатор позволяет оценить состояние охранной системы и является визуальным предупреждением для потенциальных грабителей и угонщиков.

## Настройка датчика удара

Для зоны предупреждения данного датчика автоматически устанавливается на 30% более высокая чувствительность, чем для зоны срабатывания. Маленькой отверткой аккуратно поверните винт регулировки чувствительности датчика удара до конца против часовой стрелки (не прилагайте излишнего усилия при повороте винта регулировки, чтобы не сломать его; максимальный угол поворота данного регулятора равен 270°). Закройте капот и багажник автомобиля и поставьте систему на охрану. Подождите 6 сек, чтобы стабилизировалась зона триггера вспомогательного оборудования, затем сильно ударьте по заднему бамперу автомобиля кулаком. Сила удара должна быть не меньше той, что требуется для разбивания стекла автомобиля.

### **Внимание!**

Для проверки чувствительности датчика удара никогда не бейте по стеклу автомобиля — Вы можете его разбить.

Поверните винт регулировки по часовой стрелке (повышая чувствительность датчика удара) приблизительно на 1/4 оборота и повторите проверку срабатывания датчика. Повторяйте данную процедуру до тех пор, пока не сработает система и не зазвучит сигнализация. В конце концов, один существенный удар по бамперу автомобиля будет приводить к подаче серии предупреждающих сигналов sireны.

### **Предупреждение**

Выбор слишком высокой чувствительности датчика удара приведет к ложным срабатываниям системы от сильной вибрации, которая создается, например, проезжающими грузовыми автомобилями или тяжелой техникой. Для уменьшения чувствительности датчика удара поверните винт регулировки датчика против часовой стрелки.

## Защита проводов системы

Всегда прокладывайте провода охранной системы в гофрированной трубке или защищайте их, оборачивая по спирали изоляционной лентой. Закрепляйте жгуты проводов вдоль всей длины с помощью кабельных стяжек. Надежное закрепление предотвратит попадание жгута на горячие поверхности двигателя или острые движущиеся детали автомобиля, что может привести к повреждению изоляции проводов системы.

## Эксплуатация

Мастер-установщик обязательно должен пометить в руководстве пользователя все установленные опции и запрограммированные настройки, и полностью разъяснить владельцу автомобиля правила эксплуатации охранной системы.

## Комплектация Sheriff ZX-750PRO

1. Брелок двухсторонней связи с LCD-дисплеем . . . . .	1 шт.
2. Дополнительный брелок дистанционного управления . . . . .	1 шт.
3. Центральный модуль . . . . .	1 шт.
4. Антенный модуль со светодиодным индикатором . . . . .	1 шт.
5. Двухзонный датчик удара . . . . .	1 шт.
6. Сервисная кнопка «Valet» . . . . .	1 шт.
7. Кнопка капота (багажника) . . . . .	1 шт.
8. Реле блокировки . . . . .	1 шт.
9. Сирена (опция) . . . . .	1 шт.
10. Комплект проводов . . . . .	1 шт.
11. Руководство пользователя и инструкция по установке . . . . .	1 шт.

\* Удаленное цифровое реле в комплектацию системы не входит и приобретается отдельно

## Основные технические характеристики

Напряжение питания . . . . .	9–15 В
Ток потребления в режиме охраны . . . . .	20 мА
Максимальный ток нагрузки, коммулируемый по выходам:	
сирены . . . . .	2 А
световая сигнализация (в режиме импульсного управления светом) . . . . .	15 А
световая сигнализация (в режиме постоянного управления светом) . . . . .	5 А
световая сигнализация (в режиме импульсной коммутации) . . . . .	15 А
цепь реле блокировки ARM(-) . . . . .	0,3 А
управление замками дверей . . . . .	15 А
дополнительные каналы:	
CH2 . . . . .	0,3 А
CH3 . . . . .	0,3 А
CH4 . . . . .	0,3 А
Рабочий диапазон температур . . . . .	от -40° до +85°С
Радиус действия брелоков (при отсутствии радиопомех):	
пятикнопочный брелок двухсторонней связи . . . . .	до 900 м
четырёхкнопочный . . . . .	до 70 м
Дальность передачи сигнала экстренного вызова . . . . .	до 2000 м
Тип кода брелоков . . . . .	динамический CFM II
Число возможных комбинаций . . . . .	$2 \times 10^{23}$
Мощность передатчика . . . . .	$\leq 10$ мВт
Рабочая частота . . . . .	433,92 МГц

## Глоссарий (часто используемые термины и обозначения)

ARM	– состояние системы «Охрана»
DISARM	– состояние системы «Снято с охраны»
ARM(-)	– выход линии блокировки на реле с НЗ-контактами
ARM(-)	– выход линии блокировки на реле с НР-контактами

AV-функция	– функция управления системой «Снять с охраны в два этапа»
первый этап	– разблокирование замков дверей и отключение датчиков командой брелока-передатчика
второй этап	– разблокирование цепей разрыва ARM(-), $\overline{\text{ARM}}(-)$ , кнопкой «Valet» или вводом секретного кода)
DOOR(-)	– входная линия подключения концевого выключателя дверей отрицательной полярности
DOOR(+)	– входная линия подключения концевого выключателя дверей положительной полярности
ACC	– вход линии зажигания с замка зажигания автомобиля
HOOD(-)	– входная линия подключения концевого выключателя капота
RS	– выходной сигнал запуска двигателя
TRUNK(-)	– входная линия подключения концевого выключателя багажника
Триггер	– функция выходной линии канала CH2 для управления внешним устройством с двумя устойчивыми состояниями
Турботаймер (ТТ)	– функция задержки выключения двигателя на заданное время

### **Внимание!**

В силу постоянного совершенствования системы с целью обеспечения максимального удобства пользования и повышения надежности, возможны некоторые изменения не отраженные в данном руководстве, а также, производитель оставляет за собой право совершенствовать конструкцию, алгоритмы и программное обеспечение не ухудшая базовые характеристики изделия без предварительного уведомления потребителя.

# Приложение

## Удаленное цифровое реле блокировки R350/R450

Цифровое реле блокировки (R350 — реле с нормально разомкнутыми контактами, R450 — реле с нормально замкнутыми контактами), управляемое цифровым кодом по проводной линии связи. Предназначено для выполнения скрытых блокировок нормально разомкнутого типа в автомобильных системах охраны производства ПИТ.

Постоянный ток коммутации — до 10 А.

Импульсный ток коммутации — до 25 А.

- Запрограммируйте (выберите) функцию управления цифровым реле по проводу ARM охранной системы F20.3 или F20.4.
- Подключите красный провод к источнику +12 В постоянного тока.
- Подключите черный провод реле к «массе» автомобиля, к которой подключен провод «массы» охранной системы.
- Подключите черный провод с белой полосой реле R350/R450 к проводу ARM охранной системы (оранжево-белый).
- Выполните адаптацию реле R450 (R350) в охранной системе. Поставьте систему на охрану.

Включите зажигание на пару секунд. Выключите зажигание. Снимите систему с охраны. (R350 можно программировать в состоянии «Снято с охраны»).

### **Важно!**

Изначально R350/R450 поставляется «чистым».

R350/R450 работают только со своим адаптированным блоком охранной системы. При замене главного блока охранной системы необходимо применить новое (чистое) реле R350/R450 и выполнить процедуру адаптации.

«Потерянное» реле R350/R450 может быть восстановлено (очищено) только на предприятии-изготовителе.

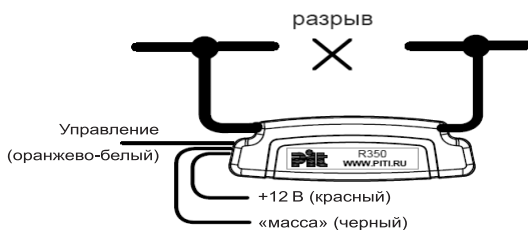

*Выполняйте все операции по подключению R350/R450 при обесточенной охранной системе.*

**Для заметок**

**Для заметок**

**Для заметок**



**[www.piti.ru](http://www.piti.ru)**  
**[info@piti.ru](mailto:info@piti.ru)**